



Manuál pro instalaci

HYDROMODUL VZDUCH-VODA + ZÁSObNÍK

ADC0916H9E8

Potřebné nástroje pro instalační práce

1 Křížový šroubovák	5 Trubkořez	9 Měřič izolačního odporu	58,8 N•m (5,8 kgf•m)
2 Vodováha	6 Výstružník	10 Multimetr	65 N•m (6,5 kgf•m)
3 Elektrická vrtačka	7 Nůž	11 Momentový klíč	117,6 N•m (11,8 kgf•m)
4 Klíč	8 Měřicí pásmo	42 N•m (4,2 kgf•m)	

BEZPEČNOSTNÍ OPATŘENÍ

- Před instalací Hydromodulu vzduch-voda + Zásobník (dále označované jako „Zásobník“) si pečlivě přečtěte následující „BEZPEČNOSTNÍ OPATŘENÍ“.
- Elektrické práce a vodoinstalační práce musí provést licencovaný elektrikář, respektive instalatér. Ujistěte se, že modelu, který má být nainstalován, používáte správné hodnoty a hlavní obvod.
- Zde uvedené body musí být dodrženy, protože tento důležitý obsah se týká bezpečnosti. Význam každého ukazatele viz níže. Nesprávná instalace z důvodu ignorování nebo zanedbání pokynů způsobí škody nebo zranění, jejichž závažnost se klasifikuje dle následujících ukazatelů.
- Po instalaci prosím ponechte tento montážní návod u jednotky.

	VÝSTRAHA	Toto upozornění ukazuje možnost způsobení smrti nebo vážného zranění.
	VAROVÁNÍ	Toto upozornění ukazuje možnost způsobení zranění nebo poškození zařízení.

Použité symboly mají následující význam:

	Symbol s bílým pozadím označuje činnost, která se NESMÍ provádět.
	Symbol na černém pozadí označuje, že položka musí být provedena.

- Po dokončení instalace proveďte zkoušku činnosti, abyste zkontrolovali, zda zařízení pracuje normálně. Potom uživateli podle pokynů v návodu vysvětlíte, jak zařízení pracuje a jak se o něj má starat a udržovat ho. Upozorníte zákazníka na to, aby si uschoval návod k použití pro další použití.
- Pokud existuje sebemenší pochybnost o postupu při instalaci nebo provozu, vždy obraťte se na autorizovaného prodejce.

VÝSTRAHA

	K napájení nepoužívejte neuvedený kabel, upravený kabel, spojený kabel nebo prodlužovací kabel. Do zásuvky nezapojte další elektrické spotřebiče. Špatný kontakt, špatná izolace nebo přepětí způsobí úraz elektrickým proudem nebo požár.
	Napájecí kabel neutahujte páskou do svazku kabelů. Může dojít k abnormálnímu zvýšení teploty napájecího kabelu.
	Plastový obal udržte mimo dosah dětí, mohly by si ho nasadit na hlavu a udusit se.
	K otevření potrubí s chladicí látkou nepoužívejte hasák. Může dojít k deformaci potrubí a následně ke špatné funkci zařízení.
	Nekupujte neautorizované elektrické součásti pro účely instalace, servisu, údržby atd. Mohou způsobit úraz elektrickým proudem nebo požár.
	Nepřidávejte ani nenahrazujte jiný než uvedený typ chladicí látky. Může dojít k poškození výrobku, požáru, zranění, atd.
	Nepoužívejte horkou vodu, produkovanou Zásobníkem, pro pití nebo přípravu potravin. Uživatel může způsobit onemocnění.
	Nepokládejte nádoby s tekutinami na horní část Zásobníku. Mohlo by dojít k poškození Zásobníku a/nebo ke vzniku požáru v případě, že na Zásobníku dojde k jejich úniku nebo rozliti.
	Nepoužívejte společný kabel pro propojovací kabel Zásobník/Venkovní jednotka. Používejte specifikovaný propojovací kabel Zásobník/Venkovní jednotka, viz návod k obsluze PŘIPOJTE KABEL K ZÁSObNÍKU a připojte ho pevně pro propojení Zásobník/Venkovní jednotka. Kabel připevněte, aby ho nebylo možné ze svorky vytáhnout externí silou. Pokud není zapojení dokonale, dojde k přehřátí nebo požáru na spoji.
	Při práci s elektrickými částmi dodržujte místní normy a tento návod. Musí se použít nezávislý okruh a samostatná zásuvka. Není-li kapacita elektrického obvodu dostatečná nebo defektní, dojde k úrazu elektrickým proudem nebo k požáru.
	Při instalaci vodního okruhu postupujte podle příslušných evropských a národních předpisů (včetně EN61770) a kodexů pro lokální instalace a stavebních regulací.
	K instalaci využijte prodejce nebo odborníka. Je-li instalace provedena uživatelem vadná, dojde k unikání vody, úrazu elektrickým proudem nebo k požáru.
	<ul style="list-style-type: none"> Toto je model R410A, při zapojení potrubí nepoužívejte žádné stávající potrubí a matice (R22). Použití by mohlo způsobit abnormálně vysoký tlak v chladicím okruhu (potrubí) a možná mít za následek explozi a zranění. Použijte pouze chladicí látku R410A. Tloušťka měděných trubek použitých u R410A musí být 0,8 mm nebo vyšší. Nikdy nepoužívejte měděné trubky tenčí než 0,8 mm. Je žádoucí, aby množství zbytkového oleje bylo menší než 40 mg/10 m.

	Při instalaci nebo přemístění Zásobníku nedovolte, aby se do chladicího okruhu (potrubí) přimíchala jiná látka, než je uvedené chladivo, např. vzduch, atd. Smíchání vzduchu atd. způsobí abnormálně vysoký tlak v chladicím okruhu a dojde k explozi, zranění, atd.
	Dodržet tyto pokyny k instalaci. Je-li instalace vadná, dojde k unikání vody, úrazu elektrickým proudem nebo k požáru.
	Instalaci proveďte na místě, které udrží váhu sady. Pokud není podklad dostatečně silný nebo pokud není instalace správně provedená, sada může způsobit zranění.
	Důrazně se doporučuje, aby bylo toto zařízení instalováno s proudovým chráničem (RCD) v souladu s příslušnými národními předpisy nebo bezpečnostními opatřeními, která se týkají zbytkového proudu.
	Během instalace nainstalujte před spuštěním kompresoru potrubí pro chladicí látku. Provoz kompresoru bez potrubí pro chladicí látku a ventilů způsobí vniknutí vzduchu, abnormálně vysoký tlak v chladicím okruhu a následně dojde k explozi, zranění atd.
	Během odstavění čerpadla zastavte před vyjmutím chladicího potrubí kompresor. Provoz kompresoru bez potrubí pro chladicí látku a ventilů způsobí vniknutí vzduchu, abnormálně vysoký tlak v chladicím okruhu a následně dojde k explozi, zranění atd.
	Šroub utáhněte momentovým klíčem uvedeným způsobem. Je-li matice přetažená, může za nějakou dobu dojít ke zlomení a způsobit tak unikání chladicího plynu.
	Po dokončení instalace potvrďte, že nedochází k unikání chladicího plynu. Jestliže se chladicí látka dostane do kontaktu s ohněm, může vytvořit toxický plyn.
	Jestliže během provozu dojde k unikání chladicího plynu, větrejte místnost. Uhasťte všechny zdroje ohně, jsou-li v místnosti. Jestliže se chladicí látka dostane do kontaktu s ohněm, může vytvořit toxický plyn.
	Používejte pouze dodané nebo uvedené součásti, nebo následkem vibrací může dojít k uvolnění, unikání vody, úrazu elektrickým proudem nebo k požáru.
	Pokud existuje sebemenší pochybnost o postupu při instalaci nebo provozu, vždy obraťte se na autorizovaného prodejce.
	Vyberte místo, na kterém v případě úniku vody nedojde k poškození ostatního majetku.
	Při instalaci elektrických zařízení v dřevěné budově s kovovými lištami, není v souladu s technickou normou týkající se elektrického zařízení povolen žádný kontakt mezi zařízením a budovou. Mezi ně musí být nainstalován izolátor.
	Veškeré práce prováděné na zásobníku po odejmutí panelů zajištěných šrouby musejí být prováděny pod dohledem autorizovaného prodejce a licencovaného instalátéra.
	Tento systém je spotřebičem s více přívody. Před vstupem do jednotky svorkovnice se musí všechny okruhy odpojit.
	Pro přívod studené vody má zařízení regulátor zpětného toku, zpětný ventil nebo vodoměr se zpětným ventilem. V systému teplé vody musí být rezerva vzhledem k tepelné roztažnosti vody. V opačném případě dojde k přetečení vody.
	Instalované vodní potrubí se musí před připojením Zásobníku propláchnout, aby se odstranily nečistoty. Nečistoty by mohly poškodit komponenty Zásobníku.
	Tato instalace může v některých zemích vyžadovat stavební povolení a ohlášení zamýšlené instalace na příslušném úřadu.
	Zásobník se musí přepravovat a skladovat ve svislé poloze a v suchém prostředí. Při přenášení do budovy se může položit na záda.
	Práce na Zásobníku po odstranění krytu přední desky, která je zajištěna pomocí šroubů, musí být prováděny pod dohledem autorizovaného prodejce, licencovaného smluvního instalátéra, kvalifikované osoby a osoby poučené.
	Tato jednotka musí být správně uzemněna. Elektrické zemnění nesmí být připojeno k plynovému potrubí, vodovodnímu potrubí, bleskosvodu ani telefonu. V případě porušení izolace nebo závady na uzemnění v Zásobníku jinak hrozí nebezpečí úrazu elektrickým proudem.
 VAROVÁNÍ	
	Neinstalujte Zásobník na místo, kde hrozí únik hořlavých plynů. V případě úniku plynů a jejich akumulace v okolí jednotky může dojít k požáru.
	Během instalace nevypouštějte chladicí látku, a to ani během opětovné instalace a během oprav součástí chladicího okruhu. Na kapalné chladivo si dejte pozor, může způsobit omrzliny.
	Neinstalujte tento přístroj v prádelně nebo na jiném místě s vysokou vlhkostí. Tyto podmínky mohou způsobit korozi a poškození jednotky.
	Ujistěte se, že izolace kabelu napájení nepřichází do styku s horkou částí (tj. chladicí potrubí, vodovodní potrubí), aby se zabránilo selhání izolace (taveniny).
	Na potrubí nevyvíjejte nadměrnou sílu, mohli byste potrubí poškodit. Pokud dojde k úniku vody, dojde k poškození ostatního majetku.
	Nepřepravujte Zásobník s vodou uvnitř. Mohlo by dojít k poškození jednotky.
	Odvodňovací potrubí nainstalujte, jak je uvedeno v pokynech. Není-li odvedení vody dokonalé, může se voda dostat do místnosti a poškodit nábytek.
	Vyberte takové místo pro instalaci, kde lze snadno provádět údržbu.
	Připojení elektrického napájení na Zásobník. <ul style="list-style-type: none"> • Bod napájení by měl být snadno přístupný, aby bylo možné v případě nutnosti provést odpojení snadno. • Musí splňovat místní národní normy, nařízení a tento návod k instalaci. • Důrazně se doporučuje provést trvalé připojení k jističi. <ul style="list-style-type: none"> - Napájení 1: Použijte schválený čtyřpólový jistič 20A s minimální mezerou mezi kontakty 3,0 mm. - Napájení 2: Použijte schválený čtyřpólový jistič 20A s minimální mezerou mezi kontakty 3,0 mm.
	Ujistěte se, že je u všech kabelů dodržena správná polarita. V opačném případě dojde k úrazu elektrickým proudem nebo k požáru.
	Po instalaci zkontrolujte během spuštěného testu prosakování vody. Pokud dojde k úniku vody, dojde k poškození ostatního majetku.
	Pokud Zásobník není v provozu po delší dobu, voda v Zásobníku by měla být vypuštěna.
	Instalační práce. K provedení instalace je třeba tří nebo více osob. Hmotnost Zásobníku může způsobit zranění v případě, že ho nese jedna osoba.

Přípevněné příslušenství

Č.	Součást příslušenství	Mn.	Č.	Součást příslušenství	Mn.
1	Nastavitelné nohy	4	3	Balení	1
2	Odtokové koleno	1	4	Kryt dálkového ovladače	1

Volitelné příslušenství

Č.	Součást příslušenství	Mn.
5	Volitelná řídicí deska (CZ-NS4P)	1
6	Síťový adaptér (CZ-TAW1) a prodlužovací kabel (CZ-TAW1-CBL)	1

Příslušenství od lokálního dodavatele (volitelně)

Č.	Část	Model	Údaje	Výrobce
i	Sada 2cestného ventilu	SFA21/18	AC 230 V	Siemens
	*Model s chlazením	2-cestný ventil VV146/25		Siemens
ii	Pokojový termostat	Drátový	PAW-A2W-RTWIRED	AC 230 V
		Bezdrátový	PAW-A2W-RTWIRESLESS	AC 230 V
iii	Směšovací ventil	167032	AC 230 V	Caleffi
iv	Čerpadlo	Yonos 25/6	AC 230 V	Wilo
v	Čidlo vyrovnávací nádrže	PAW-A2W-TSBU	-	-
vi	Venkovní čidlo	PAW-A2W-TSOD	-	-
vii	Čidlo vodní zóny	PAW-A2W-TSHC	-	-
viii	Čidlo vnitřní zóny	PAW-A2W-TSRT	-	-
ix	Solární čidlo	PAW-A2W-TSSO	-	-

■ Příslušenství uvedené v tabulce výše se doporučuje zakoupit od lokálního dodavatele.

Diagram rozměrů

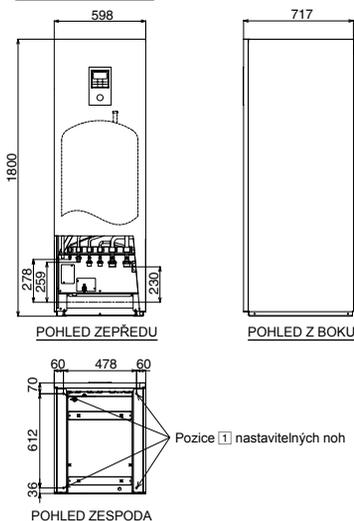

Diagram pozic trubky

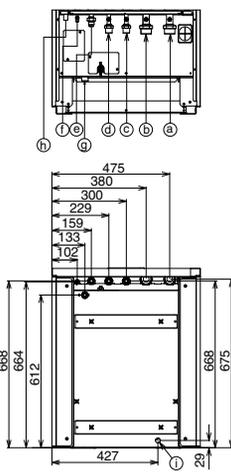
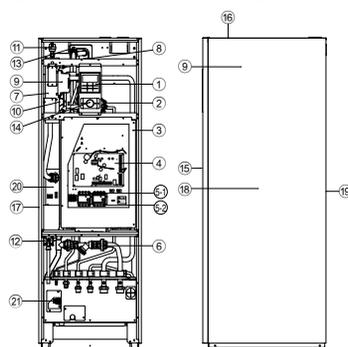

Diagram hlavních komponentů



- 1 Dálkový ovladač
- 2 Vodní čerpadlo
- 3 Kryt řídicí desky
- 4 Hlavní deska
- 5 Třífázový RCCB (Hlavní napájení)
- 6 Třífázový RCCB (Žalohový ohřivač)
- 7 Sada vodních filtrů
- 8 Ohřivač
- 9 3cestný ventil (není vidět)
- 10 Ochrana proti přetížení (není vidět)
- 11 Expanzní nádrž (není vidět)
- 12 Vzduchový čistící ventil
- 13 Přetlakový ventil
- 14 Průtokové čidlo
- 15 Vodní tlakoměr
- 16 Čelní deska
- 17 Vrchní deska
- 18 Pravá deska
- 19 Levá deska
- 20 Zadní deska
- 21 Čidlo Zásobník (není vidět)
- 22 Bezpečnostní přetlakový ventil

Konektor trubky	Funkce	Velikost konektoru
a	Přívod vody (z prostorového vytápění/chlazení)	R 1 1/2"
b	Odtok vody (do prostorového vytápění/chlazení)	R 1 1/2"
c	Přívod studené vody (Zásobník teplé užitkové vody)	R 3/4"
d	Odvod teplé vody (Zásobník teplé užitkové vody)	R 3/4"
e	Chladicí plyn	7/8-14UNF
f	Chladicí kapalina	5/8-18UNF
g	Vypouštění Zásobniku teplé užitkové vody (vypouštěcí kohout) Typ: Kuličkový ventil	Rc 1/2"
h	Přetlakový ventil pro odvodňování	---
i	Otvor pro vypouštění vody	---

Model	Kapacita (L)	Hmotnost (kg)	
		Prázdná	Plná
ADC0916H9E8	185	126	311

1 VYBERTE NEJLEPŠÍ UMÍSTĚNÍ

- Zásobník nainstalujte pouze do interiéru na místo chráněné před mrazem a vlivy počasí.
 - Musí se namontovat na plochý, vodorovný a pevný povrch.
 - V blízkosti Zásobníku nesmí být žádný zdroj tepla ani páry.
 - Dobré je místo v místnosti s cirkulací vzduchu.
 - Místo, kde lze snadno provést vypouštění (např. víceúčelová místnost).
 - Místo, kde provozní hluk Zásobníku nebude obtěžovat uživatele.
 - Místo, kde Zásobník je daleko od dveří.
 - Místo musí být dobře přístupné pro provádění údržby.
 - Zajistěte minimální vzdálenost jednotky od stěny, stropu nebo jiných překážek, viz obrázek níže.
 - V místě instalace nesmí hrozit únik hořlavých plynů.
 - Zajistěte Zásobník tak, aby nedošlo k jeho převržení při nehodě nebo při zemětřesení.
- Vyhýbejte se instalacím, které vystaví jednotku zásobníku kterémukoliv z následujících vlivů:
- Výjimečný stav prostředí; instalace za mrazu nebo vystavení nepříznivým povětrnostním podmínkám.
 - Vstupní napětí překračující uvedené napětí.

Požadovaný prostor pro instalaci

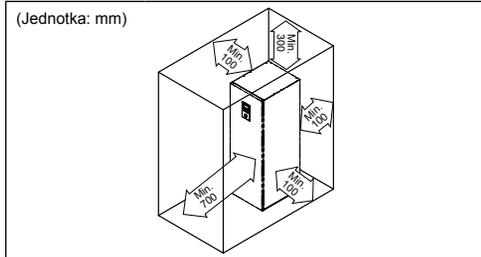

Transport a manipulace

- Při transportu buďte opatrní, aby nedošlo k poškození při nárazu.
- Obalový materiál odstraňte teprve tehdy, když se dosáhne požadovaného instalačního umístění.
- K provedení instalace je třeba tří nebo více osob. Hmotnost Zásobníku může způsobit zranění v případě, že ho nese jedna osoba.
- Zásobník lze přepravovat buď vertikálně nebo horizontálně.
 - Pokud je přepravován v horizontální poloze, ujistěte se, že přední obal (s potiskem „FRONT“), směřuje vzhůru.
 - Pokud je přepravován ve vertikální poloze, použijte otvory pro uchopení po stranách, posuňte a přesuňte ho na požadované místo.
- Upevněte Nastavitelné nohy 1, pokud je Zásobník instalován na nerovném povrchu.



2 VYVRTEJTE OTVOR DO ZDI A VLOŽTE OBJÍMKU POTRUBÍ

1. Vytvořte průchozí otvor $\varnothing 70$ mm.
2. Do otvoru vložte objímku potrubí.
3. Kryt připevněte k objímce.
4. Objímku odřízněte tak, aby ze stěny vyčnívala zhruba 15 mm.

VAROVÁNÍ

! Když je stěna dutá, zkontrolujte objímku, abyste tak předešli poškození způsobenému rozkousáním spojovacího kabelu myšmi.

5. Utěsnění objímky dokončete ve finální fázi tmelem nebo těsnícím tmelem.

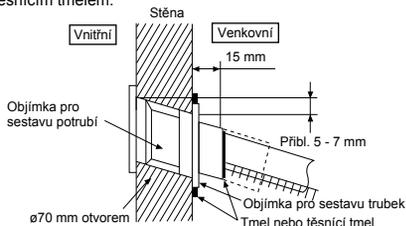

3 INSTALACE POTRUBÍ

Typická instalace potrubí

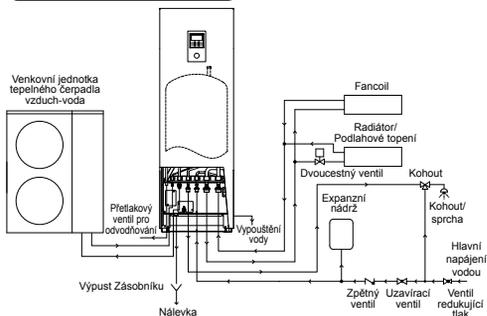

Přístup k vnitřním komponentům

VAROVÁNÍ

Tato část platí pouze pro autorizované a licencované elektrikáře a instalatéry. Práce prováděné za přišroubovanou přední deskou se smí provádět pouze pod dohledem kvalifikovaného dodavatele, instalačního technika nebo servisního technika.

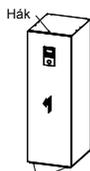

VAROVÁNÍ

Čelní desku otevírejte nebo zavírejte opatrně. Těžká spodní přední deska může poranit prsty.

Otevřete a zavřete přední desku 15

1. Vyšroubujte 2 montážních šroubů spodní přední desky 15.
2. Posuňte ji nahoru pro odpojení háčků a držáček spodní čelní desky 15 háček.
3. Pro její zavření zpětně proveďte výše uvedené kroky 1-2.

Instalace potrubí chladiva

Tento Zásobník je určen pro spojení s venkovní jednotkou tepelného čerpadla vzduch-voda společnosti Panasonic. Pokud se používá venkovní jednotka od jiného výrobce v spojení se Zásobníkem společnosti Panasonic, optimální provoz a spolehlivost systému není zaručen. Proto v takovém případě záruka nemůže být poskytnuta.

1. Připojte Zásobník na venkovní jednotku tepelného čerpadla vzduch-voda pomocí správné velikosti potrubí.

Zásobník	Model Venkovní Jednotka	Velikost potrubí (Krouťací)	
		Plyn	Kapalina
ADC0916H9E8	WH-UX09HE8 / WH-UX12HE8 / WH-UX16HE8 / WH-UD09HE8 / WH-UD12HE8 / WH-UD16HE8	$\varnothing 15,88$ mm (5/8") [65 N·m]	$\varnothing 9,52$ mm (3/8") [42 N·m]



VAROVÁNÍ

Příliš neutahujte, při přetažení může dojít k úniku plynu.

- Po vložení matice (nacházející se ve společné části trubice). (V případě použití dlouhého potrubí)
- K otevření potrubí s chladicí látkou nepoužívejte hasáky. Otevřená strana může být zlomená a způsobit unikání. Použijte správný klíč nebo kruhový klíč.
- Spojte potrubí:
 - Střed potrubí vyrovnajte a prsty dostatečně utáhněte otevřenou matici.
 - Dále momentovým klíčem utáhněte matice dle údajů v tabulce.

ŘEZÁNÍ POTRUBÍ

- Použijte trubkořez a potom odstraňte otřepry.
- Otřepry odstraňte s použitím výstružníku. Nejsou-li otřepry odstraněny, může dojít k unikání plynu. Konec potrubí otočte směrem dolů, abyste předešli vniknutí kovového prášku do potrubí.
- Po vložení otevřeného klíče do měděných trubek klíč utáhněte.



Instalace vodního potrubí

- Vyhnete se použití mimořádně agresivní vody, která není v souladu s EN 98/83/ES, čímž je míněn obsah chloridu (maximálně 250 mg/l), obsah síranů (maximálně 250 mg/l) a obsah kombinace chloridu a síranů (maximálně 300 mg/l celkem).
- Instalaci vodního okruhu musí provádět licencovaný instalatér.
- Při instalaci vodního okruhu musíte dodržovat příslušné evropské a národních předpisy (včetně normy EN61770) a místní stavební nařízení.
- Zajistěte, aby komponenty instalované do vodního okruhu vydržely předepsaný provozní tlak vody.
- Nepoužívejte opotřebovanou trubku.
- Na potrubí nevyvíjejte nadměrnou sílu, jinak byste je mohli poškodit.
- Vyberte správné těsnění, které snese tlaky a teploty systému.
- Ujistěte se, že k utáhnutí spojky použijete dva klíče. Dále momentovým klíčem utáhněte matice dle údajů v tabulce.
- Zakryjte konec potrubí, abyste zabránili vniknutí nečistoty a prachu při protahování zdi.
- Vyberte správné těsnění, které snese tlaky a teploty systému.
- Je-li k instalaci použito nemosazné kovové potrubí, zkontrolujte, zda je potrubí izolováno, aby se předešlo galvanické korozi.
- Nepřipojujte pozinkovaná potrubí, mohlo by dojít ke galvanické korozi.
- Použijte správné matice pro všechna připojení trubek Zásobníku a před instalací vyčistěte všechny trubky vodou z vodovodu. Podrobnosti uvidíte na diagramu pozice trubky.

Konektor trubky	Velkost matic	Točivý moment
ⓐ & ⓑ	RP 1 1/4"	117,6 N·m
ⓒ & ⓓ	RP 3/4"	58,8 N·m

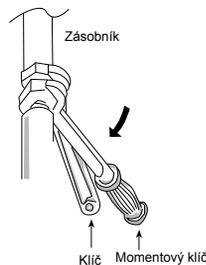

VAROVÁNÍ

Příliš neutahujte, při přetažení může dojít k úniku vody.

- Ujistěte se, že budete izolovat vodní okruh, abyste zabránili redukcí tepelného výkonu.
- Po instalaci zkontrolujte během spuštěného testu prosakování vody.
- Nedodržení odpovídajícího zapojení trubky může způsobit špatný chod Zásobníku.
- Ochrana před mrazem: Pokud je Zásobník vystaven mrazu, a zároveň dojde k výpadku napájení nebo provozní poruše čerpadla, vypustte systém. Pokud v systému zůstane voda, může dojít k jejímu zamrznutí a následnému poškození systému. Ujistěte se, že před vypuštěním je napájení vypnuto. Sestava ohřivače ⑥ se při suchém vytápění může poškodit.
- Odolnost proti korozi: Duplexní nerezová ocel je přirozeně korozi odolná vůči hlavnímu přívodu vody. Pro udržení této odolnosti není nutná žádná zvláštní údržba. Uvědomte si však, že funkce Zásobníku nejsou zaručeny při použití privátního přívodu vody.
- Pokud dojde k úniku vody, doporučuje se použít nějakou misku (lokální dodavatel) pro sběr vody ze Zásobníku.

(A) Prostorové topení/chladicí potrubí

- Připojte konektor trubky Zásobníku ⓐ na výstupní konektor panelového/podlahového topení.
- Připojte konektor trubky Zásobníku ⓑ na vstupní konektor panelového/podlahového topení.
- Nedodržení odpovídajícího zapojení trubky může způsobit špatný chod Zásobníku.
- Pro jmenovitý průtok každé jednotlivé venkovní jednotky viz následující tabulku.

Zásobník	Model	Jmenovitý průtok (l/min)	
		Venkovní Jednotka	Chlazení
ADC0916H9E8	WH-UX09HE8	20,1	25,8
	WH-UX12HE8	28,7	34,4
	WH-UX16HE8	35,0	45,9
	WH-UD09HE8	20,1	25,8
	WH-UD12HE8	28,7	34,4
	WH-UD16HE8	35,0	45,9

(B) Potrubí Zásobníku teplé užitkové vody

- Je silně doporučeno instalovat expanzní nádrž (lokální dodavatel) v okruhu Zásobníku teplé užitkové vody. Pro lokalizování expanzní nádrže viz sekce typické instalace potrubí.
 - Doporučený před-přinčít tlak expanzní nádoby (lokální dodavatel) = 0,35 MPa (3,5 baru)
- Pokud je vysoký tlak vody nebo je tlak přívodu vody nad 500 kPa, nainstalujte, prosím, pro přívod vody redukční ventil. Pokud je tlak vyšší, než je uveden, mohlo by dojít k poškození Zásobníku.
- Redukční ventil (lokální dodavatel), s následujícími specifikacemi, se důrazně doporučuje instalovat podél linie konektoru trubky ⓐ Zásobníku. Pro lokalizování obou těchto ventilů viz sekce typické instalace potrubí.
 - Doporučené specifikace redukčního ventilu:
 - Nastavený tlak: 0,35 MPa (3,5 baru)
- Na konektor trubky Zásobníku a hlavní přívod vody musíte připojit kohout ⓐ, aby bylo možné dodávat vodu s vhodnou teplotou pro použití sprchy nebo kohoutku. Pokud tak neučíníte, může dojít k popáleninám.
- Nedodržení odpovídajícího zapojení trubky může způsobit špatný chod Zásobníku.

(C) Potrubí přetlakového ventilu pro odvodňování

- Připojte vypouštěcí hadici k výtakové hadici přetlakového ventilu ⑥.
- Tato hadice musí být nainstalována v nemrzoucím prostředí tak, aby měla nepřetržitý spád dolů a otevřený výstup.
- Pokud je hadice kondenzátu dlouhá, použijte kovovou podpěru, která zamezí zvlnění hadice.
- Z vypouštěcí hadice může ukapávat voda. Výstup hadice musí být otevřený.
- Tuto hadici nevkładějte do kanalizační hadice nebo čistící hadice, neboť může dojít ke vzniku plynného čpavku, kyslíčnicku siřičitého, atd.
- V případě potřeby připevněte hadici pomocí hadicové svorky ke konektoru hadice kondenzátu, abyste předešli únikům.
- Hadici kondenzátu vyvedte ven, jak je znázorněno na obrázku vpravo.

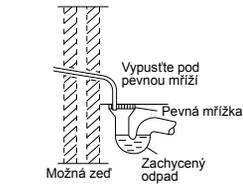

Zobrazení vodící hadice kondenzátu do venkovních prostor

(D) Vypouštění Zásobníku teplé užitkové vody (vypouštěcí kohout) a potrubí přetlakového ventilu pro odvodňování

- Přetlakový ventil 0,8 MPa (8 barů) zabudovaný do Zásobníku teplé užitkové vody.
- Vypouštěcí armatury vypouštěcího kohoutu a přetlakového ventilu sdílí stejný odvod kondenzátu.
- Použijte samčí konektor s R¹/₂ pro toto připojení odvodu kondenzátu (konektor trubky ④).
- Potrubí musí být nainstalováno kontinuálně směrem dolů. Musí být delší než 2 m s nejvýše 2 koleny a nesmí dovolovat, aby se v něm hromadil kondenzát nebo docházelo k promrznutí.
- Trubka z této armatury odvodu kondenzátu nesmí být uzavřena. Výpust musí být volná.
- Konec tohoto potrubí musí být proveden tak, aby byl odvod viditelný a nemohl způsobit žádnou škodu. Uchovávejte mimo dosah elektrických komponentů.
- Je doporučeno umístit nálevku do tohoto ④ potrubí. Nálevka by měla být viditelná a umístěna mimo mrazového prostředí a elektrických komponentů.

(E) Instalace odtokového kolena a hadice

- Upevněte odtokové koleno ② a Balení ③ na dno vypouštěcího otvoru vody ①.
- Použijte hadici kondenzátu s vnitřním průměrem 17 mm.
- Tato hadice musí být nainstalována směrem dolů a v prostředí bez mrazu. Nesprávné odtokové potrubí může způsobit únik vody vedoucí k poškození nábytku.
- Výstup této hadice musí být veden ven.
- Nevkládejte tuto hadici do odpadní nebo vypouštěcí trubky, v níž se může tvořit plynný čpavek, kyslíčnick siřičitý, atd.
- V případě potřeby hadici u konektoru hadice kondenzátu dále dotáhněte pomocí hadicové svorky, abyste předešli únikům.
- Z této hadice bude ukapávat voda, proto musí být výstup této hadice instalován v místě, kde nemůže dojít k jeho zablokování.

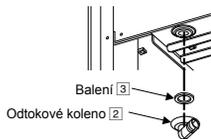

4 ZAPOJENÍ KABELU DO ZÁSOBNÍKU

⚠ VÝSTRAHA

Tato sekce platí pouze pro autorizované a licencované elektrikáře. Práce prováděné za přisroubovaným krytem řídicí desky ③ se smí provádět pouze pod dohledem kvalifikovaného dodavatele, instalačního technika nebo servisního technika.

Upevnění napájecího a propojovacího kabelu

1. Spojovací kabel mezi Zásobníkem a venkovní jednotkou musí být schválený polychloroprenový opláštěný flexibilní kabel, typové označení 60245 IEC 57 nebo silnější kabel. Pro požadavek velikosti kabelu viz tabulka níže.

Zásobník	Model		Délka propojovacího kabelu
	Zásobník	Venkovní Jednotka	
ADC0916H9E8	WH-UX09HE8 / WH-UX12HE8 / WH-UX16HE8 / WH-UD09HE8 / WH-UD12HE8 / WH-UD16HE8	6 x 1,5 mm ²	

- Ujistěte se, že barva kabelů venkovní jednotky a číslo svorky jsou stejné jako u Zásobníku.
- Uzemňovací kabel musí být delší než ostatní kabely zobrazené na obrázku a to z důvodu bezpečnosti v případě vysmeknutí se kabelu ze svorky.
2. K napájecímu kabelu musí být připojeno odpojovací zařízení.
- Odpojovací zařízení (odpojovací prostředek) musí mít rozteč kontaktů minimálně 3,0 mm.
- Ke svorkovnici připojte schválený napájecí kabel 1 s polychloroprenovou izolací a napájecí kabel 2, typové označení 60245 IEC 57 nebo silnější kabel, a druhý konec kabelu zapojte do odpojovacího zařízení (odpojovacího prostředku). Pro požadavek velikosti kabelu viz tabulka níže.

Zásobník	Model Venkovní Jednotka	Napájecí kabel	Délka kabelu	Oddělovací zařízení	Doporučené proudové chrániče (RCD)
					30 mA, 4P, typ A
ADC0916H9E8	WH-UX09HE8 / WH-UX12HE8 / WH-UX16HE8 / WH-UD09HE8 / WH-UD12HE8 / WH-UD16HE8	1	5 x 1,5 mm ²	20A	30 mA, 4P, typ A
		2	5 x 1,5 mm ²	20A	30 mA, 4P, typ AC

3. Aby se zabránilo poškození kabelu ostrou hranou, musí být kabely před připojením ke svorkovnici vedeny průchodkou (nachází se ve spodní části řídicí desky). Pouzdro musí být použito a nesmí být odstraněno.

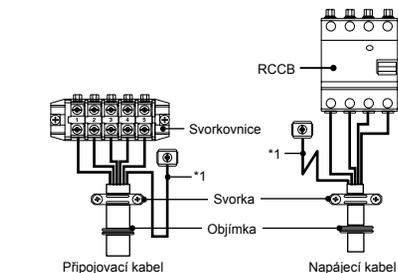
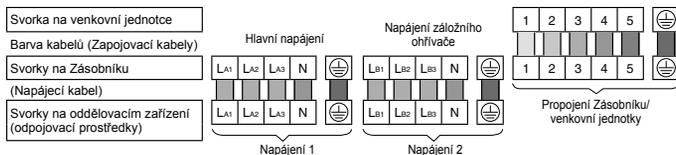

Svorkový šroub	Utahovací moment cN•m (kgf•cm)
M4	157~196 {16~20}
M5	196~245 {20~25}

*1 - Uzemňovací vodič musí být z bezpečnostních důvodů delší než ostatní kabely.

POŽADAVKY NA ODIZOLOVÁNÍ A ZAPOJENÍ

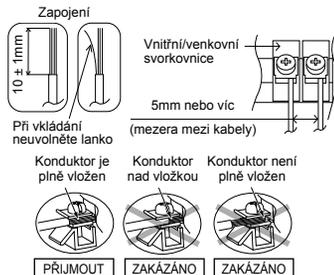

POŽADAVKY NA ZAPOJENÍ

Pro Zásobník s UX09HE8 / UX12HE8 / UX16HE8 / UD09HE8 / UD12HE8 / UD16HE8

- Napájení zařízení 1 splňuje IEC/EN 61000-3-2.
- Napájení zařízení 1 splňuje IEC/EN 61000-3-3 a může být připojeno na proud napájecí sítě.
- Napájení zařízení 2 splňuje IEC/EN 61000-3-2.
- Napájení zařízení 2 splňuje IEC/EN 61000-3-3 a může být připojeno na proud napájecí sítě.

5 NAPOUŠTĚNÍ A VYPOUŠTĚNÍ VODY

- Před provedením kroků níže se ujistěte, že všechny instalace potrubí se provádí správně.

NAPUSŤTE VODU

Pro Zásobník teplé užitkové vody

1. Nastavte vypouštění Zásobníku teplé užitkové vody (Vypouštěcí kohout) ④ do polohy „ZAVŘENO“.

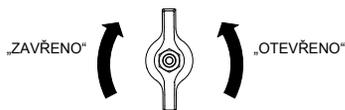

Vypouštění Zásobníku teplé užitkové vody (vypouštěcí kohout) ④

2. Nastavte všechny kohoutky/sprchy do polohy „OTEVŘENO“.
3. Začněte plnění vody do Zásobníku teplé užitkové vody přes konektor trubky ⑤.
Po 20~40 min, by voda měla začít vytékat z kohoutku/sprchy. Jinak se obraťte na vašeho místního autorizovaného prodejce.
4. Zkontrolujte a ujistěte se, že žádná voda neuniká v bodech připojení trubek.
5. Nastavte vypouštění Zásobníku teplé užitkové vody (Vypouštěcí kohout) g do polohy „OTEVŘENO“ na 10 sekund, aby se z tohoto potrubí vypustil vzduch. Pak jej nastavte do polohy „ZAVŘENO“.
6. Lehce otáčejte knoflíkem přetlakového ventilu proti směru hodinových ručiček a přidržeťte na 10 sekund, aby se z tohoto potrubí vypustil vzduch. Pak vraťte knoflík do původní polohy.
7. Postarejte se, aby byl krok 5 a 6 proveden pokaždé po napouštění vody do Zásobníku teplé užitkové vody.
8. Otočte knoflíkem přetlakového ventilu proti směru hodinových ručiček, aby nedošlo k působení protitlaku na přetlakový ventil.

Pro prostorové vytápění/chlazení

- Otočte zátku na výstupu vzduchového čistícího ventilu ⑪ proti směru hodinových ručiček jediným úplným otočením ze zcela zavřené polohy.



Vzduchový čistící ventil ⑪

- Nastavte úroveň přetlakového ventilu ⑫ na „DOLŮ“.

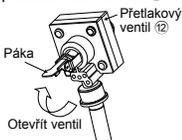

Přetlakový ventil ⑫

- Zahajte plnění vodou (o tlaku přes 0,1 MPa (1 bar)) do obvodu prostorového topení /chlazení prostřednictvím konektoru trubky ③. Plnění vodou zastavte, když voda začne vytékat výpustí přetlakového ventilu ⑫.
- Zapněte Zásobník a ujistěte se, že vodní čerpadlo ② běží.
- Zkontrolujte a ujistěte se, že žádná voda neuniká v bodech připojení trubek.

VYPUSŤTE VODU

Pro Zásobník teplé užitkové vody

- VYPNĚTE napájení.
- Nastavte vypouštění Zásobníku teplé užitkové vody (Vypouštěcí kohout) ④ do polohy „OTEVŘENO“.
- Otevřete kohoutek/sprchu a umožněte přívod vzduchu.
- Lehce otáčejte knoflíkem přetlakového ventilu proti směru hodinových ručiček a přidržte ho, dokud z tohoto potrubí neunikne všechnen vzduch. Když budete mít jistotu, že je potrubí prázdné, vraťte knoflík do původní polohy.
- Po vypuštění nastavte vypouštění Zásobníku teplé užitkové vody (Vypouštěcí kohout) ④ do polohy „ZAVŘENO“.

6 OPĚTOVNĚ POTVRZENÍ

⚠ VÝSTRAHA

Ujistěte se, že před provedením každé kontroly níže vypnete veškeré napájení.

ZKONTROLUJTE TLAK VODY *(0,1 MPa = 1 bar)

Tlak vody nesmí být nižší než 0,05 MPa (s kontrolami vodní tlakoměr ⑬). V případě potřeby přidejte vodu do Zásobníku (přes konektor trubky ③).

ZKONTROLUJTE PŘETLAKOVÝ VENTIL ⑫

- Přepnutím páky do horizontální polohy zkontrolujte správné fungování přetlakového ventilu ⑫.
- Pokud neuslyšíte klapání (vzhledem k vypouštění vody), kontaktujte místního autorizovaného prodejce.
- Po dokončení kontroly zatlačte páku dolů.
- V případě, že voda nadále ze Zásobníku odtéká, systém vypněte a kontaktujte vašeho místního autorizovaného prodejce.

KONTROLA EXPANZNÍ NÁDRŽE ⑩ PŘED TLAKOVÁNÍM

Pro prostorové vytápění/chlazení

- Na tomto Zásobníku je nainstalována expanzní nádrž ⑩ s 10 L kapacitou a počátečním tlakem 1 bar.
- Celkový objem vody v systému musí být pod 200 L. (Vnitřní objem potrubí Zásobníku je cca 5 L)
- Je-li celkový objem vody vyšší než 200 L, přidejte expanzní nádobu, prosím. (lokální dodavatel)
- Udržujte rozdíl instalačních výšek vodního okruhu do 10 m.

ZKONTROLUJTE RCCB

Před kontrolou RCCB se ujistěte, že je RCCB přepnutý na „ON“. Zapněte napájení Zásobníku. Toto testování lze provést pouze když je Zásobník napájen.

⚠ VÝSTRAHA

Dejte pozor, abyste se v okamžiku, kdy je zapnuto napájení zásobníku, nedotkli částí jiných, než je testovací tlačítko RCCB. V opačném případě by mohlo dojít k úrazu elektrickým proudem.

- Na RCCB stiskněte tlačítko „TEST“. Páka by se měla ohnout dolů a v případě, že funguje normálně by se měla objevit „0“.
- V případě selhání RCCB kontaktujte autorizovaného prodejce.
- Vypněte napájení Zásobníku.
- Jestliže RCCB funguje normálně nastavte páku po ukončení testování do pozice „ON“.

7 INSTALACE DÁLKOVÉHO OVLADAČE JAKO POKOJOVÉHO TERMOSTATU

- Dálkový ovladač ① namontovaný na zásobníku lze přesunout do místnosti a může sloužit jako pokojový termostat.

Místo instalace

- Instalace ve výšce 1 - 1,5 m od podlahy (umístění, kde se dá detekovat průměrná pokojová teplota).
- Instalujte svisle na zeď.
- Pro instalaci se vyvarujte následujících umístění.
 - U okna, kde je vystaven přímému slunečnímu záření nebo proudu vzduchu.
 - Ve stínu nebo na zadní straně objektů, které jsou mimo proudění vzduchu v místnosti.
 - Místo, kde dochází ke kondenzaci (dálkový ovladač není vlhkověsný ani vodotěsný.)
 - Umístění v blízkosti zdroje tepla.
 - Nerovný povrch.
- Udržujte odstup 1 m nebo více od televizoru, rádia a PC. (Příčina rozmazaného obrazu nebo šumu)

Zapojení dálkového ovladače

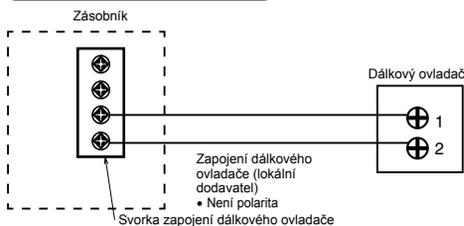

- Kabel dálkového ovladače musí být (2 x min. 0,3 mm²), s dvojitou izolací a opláštěním z PVC nebo z gumy. Celková délka kabelu musí být 50 metrů nebo méně.
- Dávejte pozor, abyste nepřipojili kabely k ostatním svorkám zásobníku (např. sorce zapojení zdroje elektrické energie). Může dojít k poruše.
- Nespojujte se zapojením zdroje elektrické energie ani neukládejte do téže kovové trubky. Může dojít k provozní chybě.

Sejměte dálkový ovladač ze zásobníku

1. Sejměte horní pouzdro ze spodního pouzdra.

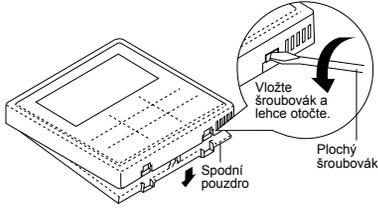

2. Odstraňte kabeláž mezi dálkovým ovladačem a svorkou zásobníku.

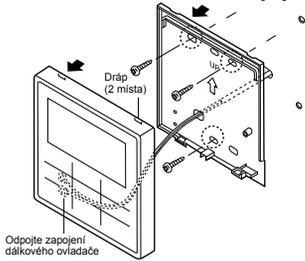

Pro zapuštěný typ

Příprava: Udělejte šroubovákem 2 otvory pro šrouby.

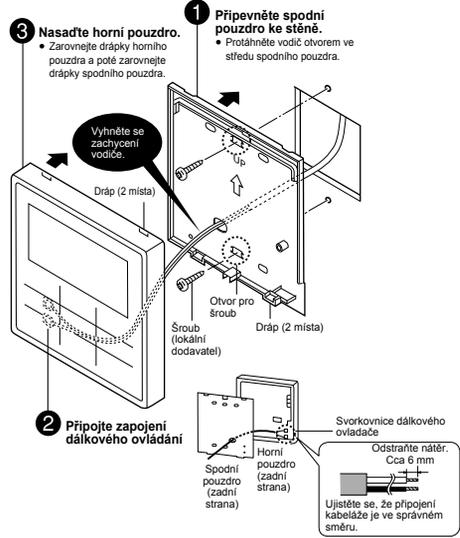

Montáž dálkového ovladače

Pro odkrytý typ

Příprava: Udělejte šroubovákem 2 otvory pro šrouby.

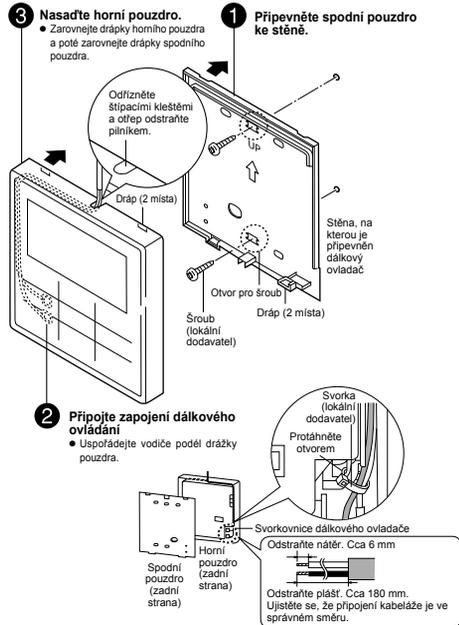

Vyměňte kryt dálkového ovladače

- Vyměňte stávající kryt dálkového ovladače za kryt dálkového ovladače 4 pro uzavřený otvor, jenž zůstal po odebrání dálkového ovladače.

1. Zpoza čelní desky 15 uvolněte háčky krytu dálkového ovladače.

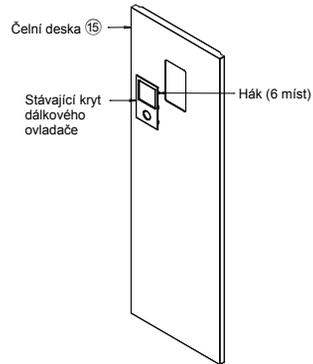

2. Stiskem zpředu nasadíte kryt dálkového ovladače 4 na čelní desku.

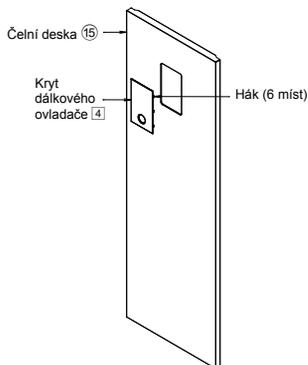

8 ZKUŠEBNÍ PROVOZ

1. Před zkušebním provozem se ujistěte, že byly zkontrolovány položky níže:-
 - a) Potrubí je vedeno správně.
 - b) Elektrický propojující kabel je veden správně.
 - c) Zásobník je naplněn vodou a zachycený vzduch je vypuštěn.
 - d) Zapněte, prosím, napájení, po naplnění Zásobníku do plna.
 - e) Za účelem ověření, zda je Zásobník plný, zapněte jednu spínač topení na cca 10 min.
2. Zapněte napájení Zásobníku. Nastavte RCCB zásobníku do „zapnuté“ polohy. Pak nahlédněte do provozního návodu a přečtěte si o provozu dálkového ovladače 1.
3. Při běžném provozu musí být hodnota na tlakoměru vody 14 mezi 0,05 MPa a 0,3 MPa. Je-li třeba, nastavte RYCHLOST vodního čerpadla 2 tak, abyste získali běžný provozní rozsah tlaku vody. Pokud problém nevyřeší nastavení RYCHLOSTI vodního čerpadla 2, obraťte se na místního autorizovaného prodejce.
4. Po zkušebním provozu, prosím, vyčistěte sadu vodních filtrů 6. Po vyčištění ho vraťte na své místo.

RESTART OCHRANY PROTI PŘETÍŽENÍ 9

Ochrana proti přetížení 9 slouží k bezpečnostnímu účelu prevence přehřátí vody. Když ochrana proti přetížení 9 dosáhne vysoké teploty vody, proveďte níže uvedené kroky.

1. Odstraňte kryt.
2. Pro jemné stlačení centrálního tlačítka za účelem restartování ochrany proti přetížení 9, použijte hrot pera.
3. Kryt upevněte do původní pevné pozice.

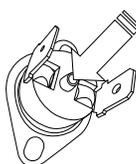

K restartu ochrany proti přetížení použijte hrot testovacího pera 9.

9 ÚDRŽBA

- Za účelem zajištění bezpečnosti a optimálního výkonu zásobníku je nezbytné pravidelně provádět sezónní prohlídky zásobníku, kabelů a potrubí a funkční kontrolu RCCB. Tuto údržbu musí provést autorizovaný prodejce. Pro pravidelnou kontrolu kontaktujte prodejce.

Údržba pro sadu vodních filtrů 6

1. VYPNĚTE napájení.
2. Nastavte dva ventily pro sadu vodních filtrů 6 na „ZAVŘENO“.
3. Sundejte sponu, pak jemně vytáhněte mřížku. Dejte si pozor na malé množství vody vytékající z ní.
4. Vyčistěte mřížku teplou vodou, abyste odstranili všechny skvrny. V případě potřeby použijte jemný kartáček.
5. Znovu nainstalujte mřížku na sadu vodních filtrů 6 a znovu na ni nasadte sponu.
6. Nastavte dva ventily pro sadu vodních filtrů 6 na „OTEVŘENO“.
7. ZAPNĚTE napájení.

Údržba pro bezpečnostní přetlakový ventil 21

- Důrazně doporučujeme používat ventil otáčením knoflíku proti směru pohybu hodinových ručiček a zajistit tak volný průtok vody odpadní trubkou v pravidelných intervalech, aby bylo zajištěno, že se trubka neucpe, a aby se odstraňovala vápenná usazenina.

SPRÁVNÝ POSTUP ODSTRANĚNÍ CHLADIVA ZE SYSTÉMU

⚠ VÝSTRAHA

Abyste zajistili správný chod čerpadla, dodržujte níže uvedené kroky. Nebudou-li kroky dodrženy, může dojít k explozi.

1. Pokud zásobník nepracuje (pohotovostní režim), na dálkovém ovladači otevřete nabídku „Servisní nastavení“ a volbou možnosti „Provoz při nečinnosti čerpadla“ jej zapněte, (Podrobnosti viz v PŘÍLOZE.)
2. Po 10 ~ 15 minutách, (po 1 nebo 2 minutách v případě velmi nízkých okolních teplot (< 10° C)), úplně zavřete dvoucestný ventil na venkovní jednotce.
3. Po 3 minutách úplně zavřete trojcestný ventil na venkovní jednotce.
4. Stiskněte spínač „OFF/ON“ na dálkovém ovladači 1 a zastavte odčerpávání.
5. Odstraňte potrubí s chladivem látkou.

KONTROLA

- Je Zásobník správně nainstalován na betonové podlaze?
- Dochází na spojích k unikání plynu?
- Byla na spojích provedena tepelná izolace?
- Je provoz přetlakového ventilu 21 normální?
- Je tlak vody vyšší než 0,05 MPa?
- Jsou práce na odtoku vody udělány správně?
- Je napájení v rozmezí nominálního napětí?
- Jsou kabely k RCCB a svorkovnici pevně připojeny?
- Jsou kabely pevně upnuty pomocí svorky?
- Je správně provedeno zapojení uzemňovacího kabelu?
- Funguje RCCB normálním způsobem?
- Je provoz LCD dálkového ovladače 1 v pořádku?
- Ozývá se jakýkoli abnormální zvuk?
- Je provoz vytápění normální?
- Nedošlo během zkušebního provozu Zásobníku k úniku vody?
- Je knoflík přetlakového ventilu natočen na vypouštění vzduchu?

DODATEK

1 Obměna systému

Tento oddíl představuje obměny různých systémů využívajících tepelného čerpadla vzduch-voda a aktuální způsob nastavení.

1-1 Zavedení aplikace pro nastavení teploty.

Obměny nastavování teploty pro topení

1. Dálkový ovladač

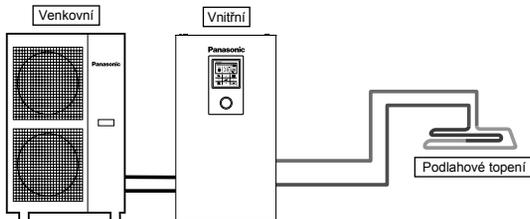

Nastavení dálkového ovladače

Instalační nastavení
Nastavení systému
Volitelné připojení řídicí desky - ne
Zóna a čidlo:
Teplota vody

Připojte podlahové topení nebo radiátor přímo k zásobníku.
Dálkový ovladač je nainstalován na zásobníku.
To je základní forma nejjednoduššího systému.

2. Pokojový termostat

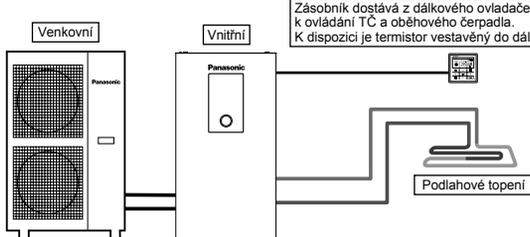

Zásobník dostává z dálkového ovladače signál o teplotě v místnosti (ON/OFF) k ovládání TČ a oběhového čerpadla.
K dispozici je termistor vestavěný do dálkového ovladače.

Nastavení dálkového ovladače

Instalační nastavení
Nastavení systému
Volitelné připojení řídicí desky - ne
Zóna a čidlo:
Pokojový termostat
Interní

Připojte podlahové topení nebo radiátor přímo k zásobníku.
Sejměte dálkový ovladač ze zásobníku a nainstalujte jej do místnosti s podlahovým topením.
To je aplikace, která používá dálkový ovladač jako pokojový termostat.

3. Externí pokojový termostat

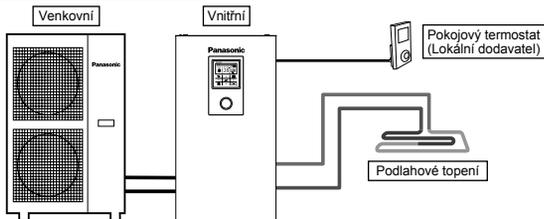

Nastavení dálkového ovladače

Instalační nastavení
Nastavení systému
Volitelné připojení řídicí desky - ne
Zóna a čidlo:
Pokojový termostat
(Externí)

Připojte podlahové topení nebo radiátor přímo k zásobníku.
Dálkový ovladač je nainstalován na zásobníku.
Samostatný externí pokojový termostat (lokální dodavatel) instalujte v místnosti, kde je instalováno podlahové vytápění.
To je aplikace, která používá externí pokojový termostat.

4. Pokojový termistor

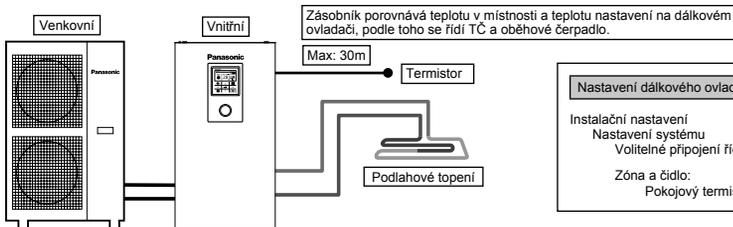

Nastavení dálkového ovladače
 Instalační nastavení
 Nastavení systému
 Volitelné připojení řídicí desky - ne
 Zóna a čílo:
 Pokojový termistor

Připojte podlahové topení nebo radiátor přímo k zásobníku.
 Dálkový ovladač je nainstalován na zásobníku.
 Samostatný externí pokojový termistor (dle specifikace Panasonic) instalujte do místnosti, kde je instalováno podlahové topení.
 To je aplikace, která používá externí pokojový termistor.

K dispozici jsou 2 metody nastavení teploty cirkulační vody.
 Přímá: nastavte teplotu cirkulační vody přímo (pevná hodnota)
 Kompenzační křivka: nastavená teplota cirkulační vody závisí na teplotě venkovního prostředí
 V případě pokojového termoregulátoru nebo pokojového termistoru lze nastavit kompenzační křivku.
 V tomto případě se kompenzační křivka posouvá podle teplotní situace ON/OFF.
 • (Příklad) Jestliže se pokojová teplota zvyšuje a rychlost je velmi pomalá → posuňte kompenzační křivku nahoru
 velmi rychlá → posuňte kompenzační křivku dolů

Příklady instalací

Podlahové topení 1 + Podlahové topení 2

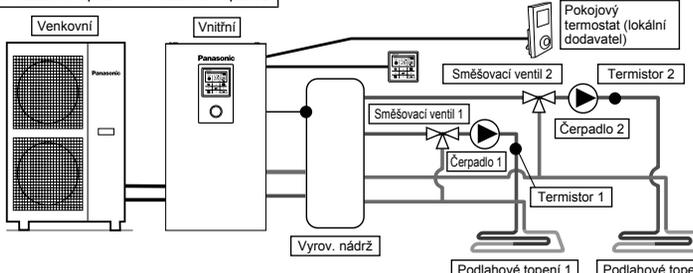

Nastavení dálkového ovladače
 Instalační nastavení
 Nastavení systému
 Volitelné připojení řídicí desky - ano
 Zóna a čílo - Zónový systém
 Zóna 1: čílo
 Pokojový termistor
 Interní
 Zóna 2: čílo
 Pokojový termistor
 Externí

Připojení podlahového vytápění do 2 okruhů prostřednictvím vyrovnávací nádrže, jak je znázorněno na obrázku.
 Na oba okruhy nainstalujte směšovací ventily, čerpadla a termistory (dle specifikace Panasonic).
 Sejměte dálkový ovladač ze zásobníku, nainstalujte jej do jednoho z okruhů a použijte jej jako pokojový termostat.
 Nainstalujte externí pokojový termostat (lokální dodavatel) v jiném okruhu.
 Oba okruhy mohou nastavit teplotu cirkulační vody nezávisle.
 Nainstalujte termistor vyrovnávací nádrže na vyrovnávací nádrž.
 To vyžaduje oddělené nastavení připojení vyrovnávací nádrže a Δ teploty T při provozu ohřevu.
 Tento systém vyžaduje volitelnou PCB (CZ-NS4P).

Podlahové topení + Radiátor

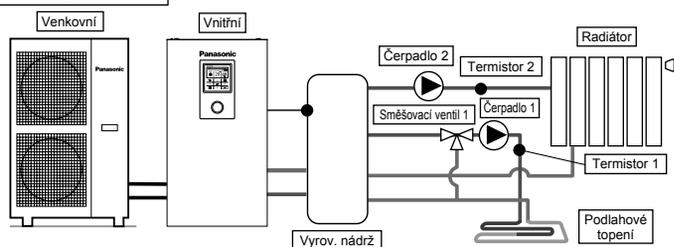

Nastavení dálkového ovladače
 Instalační nastavení
 Nastavení systému
 Volitelné připojení řídicí desky - ano
 Zóna a čílo - Zónový systém
 Zóna 1: čílo
 Teplota vody
 Zóna 2: čílo
 Pokojový termistor
 Teplota vody

Připojte podlahové topení nebo radiátor ke 2 okruhům přes vyrovnávací nádrž, jak je znázorněno na obrázku.
 Na oba okruhy nainstalujte čerpadla a termistory (dle specifikace Panasonic).
 Ze 2 okruhů nainstalujte směšovací ventil do okruhu s nižší teplotou.
 (Obecně platí, že jestliže instalujete podlahové vytápění a radiátorový okruh ve 2 zónách, směšovací ventil instalujte do okruhu podlahového topení.)
 Dálkový ovladač je nainstalován na zásobníku.
 V nastavení teploty zvolte teplotu cirkulační vody pro oba okruhy.
 Oba okruhy mohou nastavit teplotu cirkulační vody nezávisle.
 Nainstalujte termistor vyrovnávací nádrže na vyrovnávací nádrž.
 To vyžaduje oddělené nastavení připojení vyrovnávací nádrže a Δ teploty T při provozu ohřevu.
 Tento systém vyžaduje volitelnou PCB (CZ-NS4P).
 Uvědomte si, že v případě, že na sekundární straně není žádný směšovací ventil, může teplota cirkulační vody přesáhnout nastavenou teplotu.

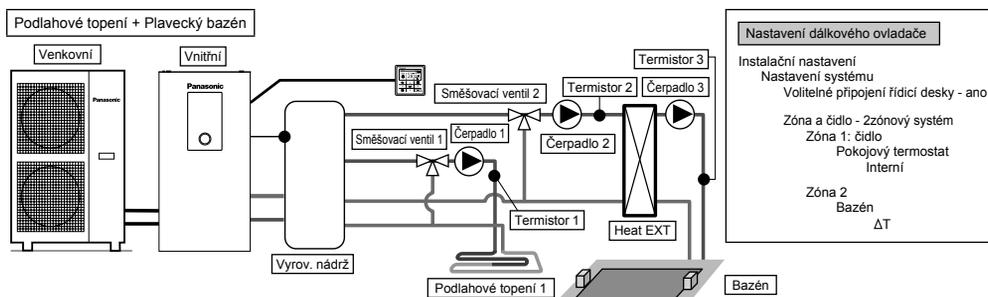

Nastavení dálkového ovladače

Instalační nastavení
 Nastavení systému
 Volitelné připojení řídicí desky - ano

Zóna a čidlo - 2zónový systém
 Zóna 1: čidlo
 Pokojový termostat
 Interní

Zóna 2
 Bazén
 ΔT

Připojte podlahové topení a plavecký bazén na 2 okruhy přes vyrovnávací nádrž, jak je znázorněno na obrázku.

Na oba okruhy nainstalujte směšovací ventily, čerpadla a termistory (dle specifikace Panasonic).

Pak nainstalujte v obvodu bazénu pomocný bazénový tepelný výměník, bazénové čerpadlo a bazénové čidlo.

Sejměte dálkový ovladač ze zásobníku a nainstalujte jej do místnosti, kde je podlahové vytápění. Teploty cirkulační vody podlahového vytápění a plaveckého bazénu lze nastavit nezávisle na sobě.

Čidlo vyrovnávací nádrže nainstalujte na vyrovnávací nádrž.

To vyžaduje oddělené nastavení připojení vyrovnávací nádrže a ΔT teploty T při provozu ohřevu. Tento systém vyžaduje volitelnou PCB (CZ-NS4P).

* Plavecký bazén se musí připojit na „zónu 2“.

Bude-li připojeno k plaveckému bazénu, zastaví se provoz bazénu při spuštění „chlazení“.

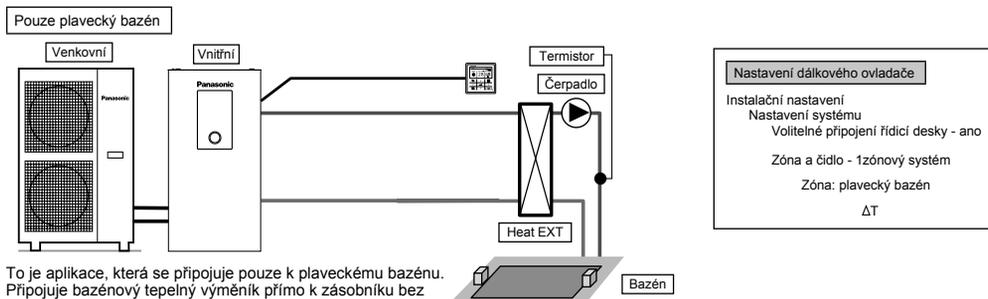

Nastavení dálkového ovladače

Instalační nastavení
 Nastavení systému
 Volitelné připojení řídicí desky - ano

Zóna a čidlo - 1zónový systém
 Zóna: plavecký bazén
 ΔT

To je aplikace, která se připojuje pouze k plaveckému bazénu.

Připojuje bazénový tepelný výměník přímo k zásobníku bez použití vyrovnávací nádrže.

Nainstalujte bazénové čerpadlo a bazénové čidlo (dle specifikace Panasonic) na sekundární straně bazénového tepelného výměníku.

Sejměte dálkový ovladač ze zásobníku a nainstalujte jej do místnosti, kde je podlahové vytápění.

Teplotu plaveckého bazénu lze nastavit nezávisle.

Tento systém vyžaduje volitelnou PCB (CZ-NS4P).

V této aplikaci nelze navolit režim chlazení. (ne zobrazuje se na dálkovém ovladači)

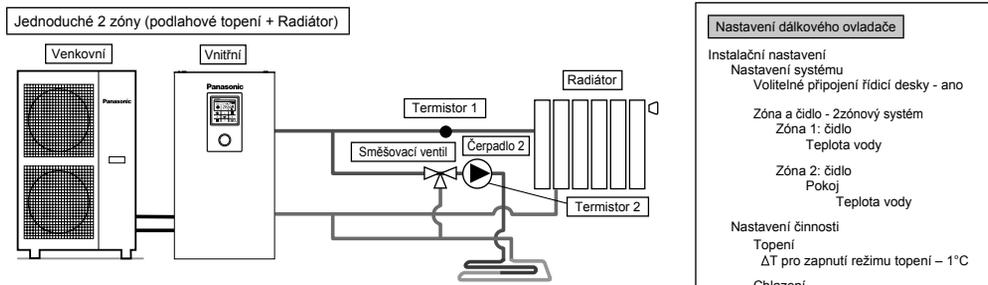

Nastavení dálkového ovladače

Instalační nastavení
 Nastavení systému
 Volitelné připojení řídicí desky - ano

Zóna a čidlo - 2zónový systém
 Zóna 1: čidlo
 Teplota vody

Zóna 2: čidlo
 Pokoj
 Teplota vody

Nastavení činnosti
 Topení
 ΔT pro zapnutí režimu topení - 1°C

Chlazení
 ΔT pro zapnutí režimu chlazení - 1°C

To je příklad jednoduchého ovládání 2 zón bez použití vyrovnávací nádrže.

Vestavné čerpadlo ze zásobníku sloužilo jako čerpadlo v zóně 1.

Nainstalujte směšovací ventil, čerpadlo a termistor (dle specifikace Panasonic) v okruhu zóny 2.

S jistotou přiřaďte stranu vysoké teploty do zóny 1, protože teplotu zóny 1 nelze seřizovat.

K zobrazení teploty zóny 1 na dálkovém ovladači je potřebný termistor zóny 1.

Teplotu cirkulační vody obou okruhů lze nastavit nezávisle na sobě.

(Teplotu strany vysoké teploty a strany nízké teploty nicméně nelze otočit)

Tento systém vyžaduje volitelnou PCB (CZ-NS4P).

(POZNÁMKA)

- Termistor 1 nemá přímý vliv na provoz. Nebude-li však nainstalován, nastane chyba.
- Upravte průtok v zóně 1 a zóně 2, aby byl v rovnováze. Nebude-li nastaven správně, může to mít dopad na výkon. (Je-li průtok čerpadla zóny 2 příliš vysoký, je zde možnost, že do zóny 1 neproudí teplá voda.)

Průtok lze potvrdit „Kontrola pohonu“ z menu údržby.

Připojení vyrovnávací nádrže

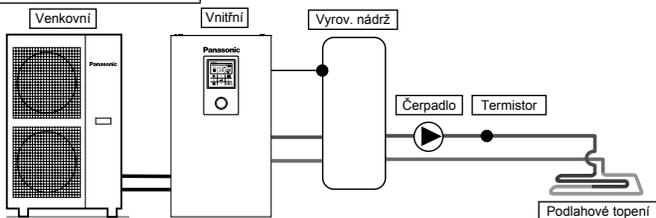

Jedná se o aplikaci, která připojuje vyrovnávací nádrž k zásobníku. Teplotu vyrovnávací nádrže detekuje termistor vyrovnávací nádrže (dle specifikace Panasonic). Tento systém vyžaduje volitelnou PCB (CZ-NS4P).

Nastavení dálkového ovladače

Instalační nastavení
 Nastavení systému
 Volitelné připojení řídicí desky - ano
 Připojení vyrovnávací nádrže - ano
 ΔT pro vyrovnávací nádrž

Vyrovnávací + Solární nádrž

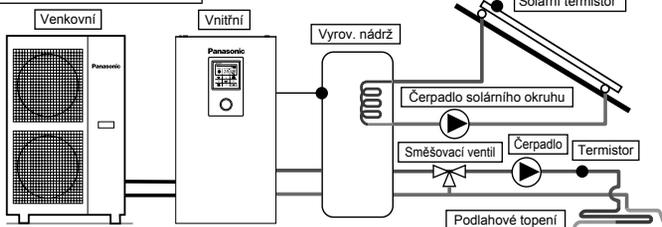

Toto je aplikace, která spojuje vyrovnávací nádrž se zásobníkem předtím, než se za účelem ohřevu zásobníku připojí solární ohříváč vody. Teplotu vyrovnávací nádrže detekuje termistor vyrovnávací nádrže (dle specifikace Panasonic). Teplotu solárního panelu detekuje solární termistor (dle specifikace Panasonic). Vyrovnávací nádrž používá nádrž s vestavěnou solární teplosměnnou cívku nezávisle. Během zimní sezóny bude solární čerpadlo chránící okruh aktivováno nepřetržitě. Jestliže nechcete aktivovat provoz solárního čerpadla, použijte glykol a nastavte počáteční teplotu provozu ochrany proti zamrznutí na -20 °C. Akumulace tepla pracuje automaticky na základě srovnání teploty termistoru nádrže a solárního termistoru. Tento systém vyžaduje volitelnou PCB (CZ-NS4P).

Nastavení dálkového ovladače

Instalační nastavení
 Nastavení systému
 Volitelné připojení řídicí desky - ano
 Připojení vyrovnávací nádrže - ano
 ΔT pro vyrovnávací nádrž

Solární připojení - ano
 Vyrovn. nádrž
 ΔT zapnout (ON)
 ΔT vypnout (OFF)
 Nemrznoucí kapalina
 Horní hranice

Připojení kotle

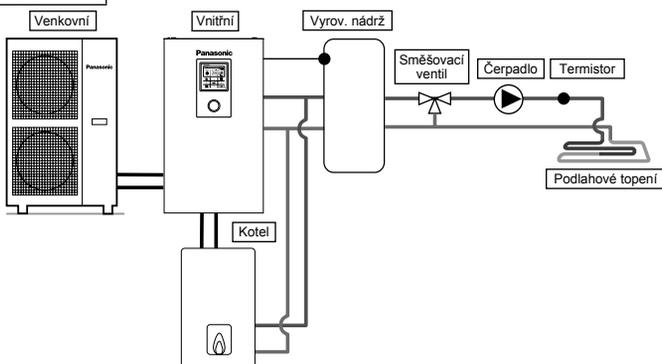

Toto je aplikace, která připojuje kotel k zásobníku, aby kompenzovala nedostatečnou kapacitu při provozu kotle, když venkovní teplota poklesne a výkon tepelného čerpadla nestačí. Kotel je zapojen paralelně s tepelným čerpadlem oproti topnému okruhu. Pro připojení kotle jsou k dispozici 3 režimy volitelné dálkovým ovladačem. Kromě toho je možná i aplikace, která se připojuje k okruhu zásobníku TUV za účelem ohřevu horké vody. (Za provozní nastavení kotle je odpovědný instalatér.) Tento systém vyžaduje volitelnou PCB (CZ-NS4P).

Nastavení dálkového ovladače

Instalační nastavení
 Nastavení systému
 Volitelné připojení řídicí desky - ano

Bivalentní - ano
 Zapnutí (ON): venkovní teplota
 Vzor řízení

V závislosti na nastavení kotle se doporučuje instalovat vyrovnávací nádrž, protože teplota cirkulující vody může stoupnout. (Připojení k vyrovnávací nádrži je nutné zvláště tehdy, zvolíte-li pokročilé paralelní nastavení.)

⚠ VÝSTRAHA

Společnost Panasonic NENESE odpovědnost za nesprávné nebo nebezpečné zapojení systému kotle.

⚠ VAROVÁNÍ

Zabezpečte, aby kotel a jeho integrace do systému byly v souladu s platnými předpisy. Zajistěte, aby teplota vody vracející se z topného okruhu do zásobníku nepřesahovala 55°C. Pokud teplota vody topného okruhu překročí 85°C, bezpečnostní systém vypne kotel.

2 Jak opravit kabel

Propojení s externím zařízením (volitelně)

- **Všechny spoje musí splňovat místní normy.**
 - **Důrazně se doporučuje používat pro instalaci díly a příslušenství doporučené výrobcem.**
 - **Pro připojení k hlavní desce ④**
1. Dvojcestný ventil musí být pružinového a elektronického typu, viz podrobnosti v tabulce „Příslušenství od lokálního dodavatele“. Kabel k ventilu musí být (3 x min. 1,5 mm²), typové označení 60245 IEC 57 nebo těžší nebo podobný kabel s dvojitou izolací.
*poznámka: - 2-cestný ventil musí být komponenta s označením CE.
- Maximální zatížení ventilu je 9,8VA.
 2. Kabel pokojového termostatu musí být (4 nebo 3 x min. 0,5 mm²) s typovým označením 60245 IEC 57 nebo těžší, nebo podobný opláštěný kabel s dvojitou izolací.
 3. Speciální kabel čerpadla musí být (2 x min. 1,5 mm²) s typovým označením 60245 IEC 57 nebo těžší.
 4. Kontaktní kabel kotle musí být (2 x min. 0,5 mm²) s typovým označením 60245 IEC 57 nebo těžší.
 5. Vnější ovladač musí být připojen k 1pólovému přepínači s kontaktní vzdáleností min 3,0 mm. Kabel (2 x min. 0,5 mm²) musí mít dvojitou izolaci z PVC potaženého nebo gumového kabelu.
* poznámka: - Použitý spínač musí mít označení CE.
- Maximální provozní napětí musí být nižší než 3A_{max}.
 6. Kabel pokojového čidla zóny 1 musí být (2 x min. 0,3 mm²) s dvojitou izolační vrstvou z PVC nebo s gumovým pláštěm.
 7. Kabel čidla venkovního vzduchu musí být (2 x min. 0,3 mm²) s dvojitou izolační vrstvou z PVC nebo s gumovým pláštěm.

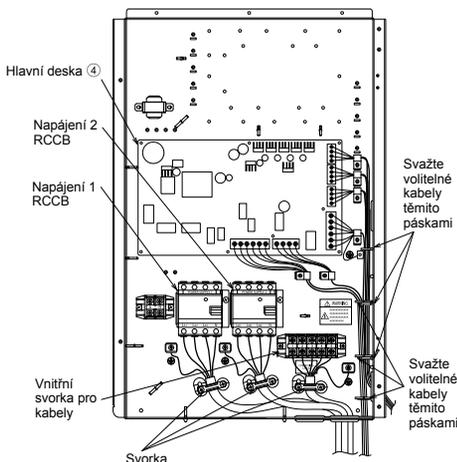

Jak vést volitelné kabely a napájecí kabel (pohled bez interní elektrické instalace)

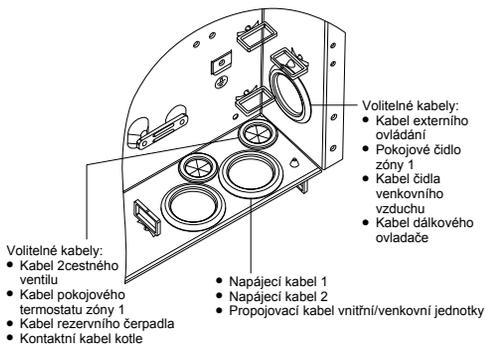

- Pro připojení k Volitelná řídicí deska ⑤
1. Připojením volitelného PCB lze dosáhnout 2zónové regulace teploty. Připojte směšovací ventily, vodní čerpadla a termistory v zóně 1 a zóně 2 k příslušným svorkám na volitelné PCB. Teplotu každé zóny lze regulovat nezávisle dálkovým ovladačem.
 2. Kabel čerpadla v zóně 1 a zóně 2 musí být (2 x min. 1,5 mm²) s typovým označením 60245 IEC 57 nebo těžší.
 3. Kabel solárního čerpadla musí být (2 x min. 1,5 mm²) s typovým označením 60245 IEC 57 nebo těžší.
 4. Kabel bazénového čerpadla musí být (2 x min. 1,5 mm²) s typovým označením 60245 IEC 57 nebo těžší.
 5. Kabel pokojového termostatu zóny 1 a zóny 2 musí být (4 x min. 0,5 mm²) s typovým označením 60245 IEC 57 nebo těžší.
 6. Kabel směšovacího ventilu zóny 1 a zóny 2 musí být (3 x min. 1,5 mm²) s typovým označením 60245 IEC 57 nebo těžší.
 7. Kabel pokojového čidla zóny 1 a zóny 2 musí být (2 x min. 0,3 mm²) s dvojitou izolační vrstvou (s izolační pevností min. 30 V) z PVC nebo s gumovým pláštěm.
 8. Kabel čidla vyrovnávací nádrže, čidla bazénové vody a solárního čidla musí být (2 x min. 0,3 mm²) s dvojitou izolační vrstvou (s izolační pevností minimálně 30 V) z PVC nebo s gumovým pláštěm.
 9. Kabel vodního čidla zóny 1 a zóny 2 musí být (2 x min. 0,3 mm²) s dvojitou izolační vrstvou z PVC nebo s gumovým pláštěm.
 10. Odběrový signální kabel musí být (2 x min. 0,3 mm²) s dvojitou izolační vrstvou z PVC nebo s gumovým pláštěm.
 11. Signální kabel SG musí být (3 x min. 0,3 mm²) s dvojitou izolační vrstvou z PVC nebo s gumovým pláštěm.
 12. Kabel přepínání mezi ohřevem a chlazením musí být (2 x min. 0,3 mm²) s dvojitou izolační vrstvou z PVC nebo s gumovým pláštěm.
 13. Kabel externího spínače kompresoru musí být (2 x min. 0,3 mm²) s dvojitou izolační vrstvou z PVC nebo s gumovým pláštěm.

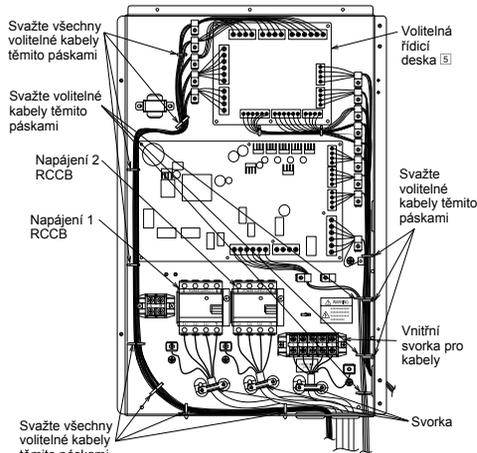

Jak vést volitelné kabely a napájecí kabel (pohled bez interní elektrické instalace)

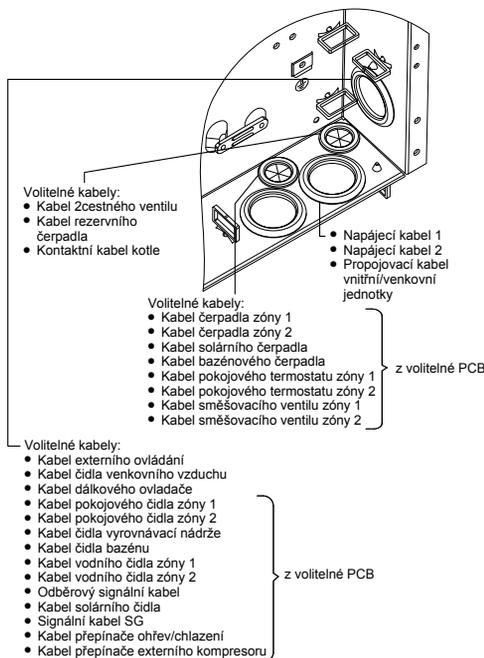

Swrkový šroub na PCB	Maximální utahovací moment cN*m {kgf*cm}
M3	50 {5,1}
M4	120 {12,24}

Délka připojovacích kabelů

Při připojování kabelů mezi zásobníkem a externími zařízeními nesmí délka těchto kabelů překročit maximální délku uvedenou v tabulce.

Externí zařízení	Maximální délka kabelů (m)
Dvojcestný ventil	50
Směšovací ventil	50
Pokojevý termostat	50
Rezervní čerpadlo	50
Čerpadlo solárního okruhu	50
Bazénové čerpadlo	50
Čerpadlo	50
Kontakt kotle	50
Externí ovládání	50
Pokojev čidlo	30
Čidlo venkovního vzduchu	30
Čidlo vyrovnávací nádrže	30
Čidlo bazénové vody	30
Solární čidlo	30
Vodní čidlo	30
Odběrový signál	50
Signál SG	50
Přepínač ohřevu/chlazení	50
Externí spínač kompresoru	50

Připojení hlavní PCB

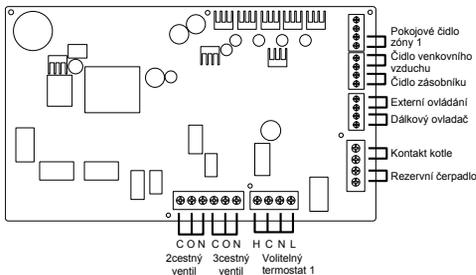

■ Signální vstupy

Volitelný termostat	L N =AC 230 V, ohřev, chlazení=termostat ohřev, chlazení svorka #Nefunguje při použití volitelné PCB
Externí ovládání	Beznapětový kontakt otevřený = nefunguje, nakrátko = provoz (je nutné nastavení systému) Schopnost zapnutí/vypnutí (ON/OFF) provozu externím spínačem
Dálkový ovladač	Připojeno (K přemístění a prodloužení použijte 2žilový vodič. Celková délka kabelu činí 50 metrů nebo méně.)

■ Výstupy

3cestný ventil	AC 230 V N=neutrál otevřít, zavřít = směr (pro přepínání okruhu při připojení k zásobníku TUV)
2cestný ventil	AC 230 V N=neutrál otevřít, zavřít (pro zabránění průtoku vody okruhem během režimu chlazení)
Rezervní čerpadlo	AC 230 V (používá se, když nedostačuje kapacita čerpadla zásobníku)
Kontakt kotle	Beznapětový kontakt (je nutné nastavení systému)

■ Vstupy termostoru

Pokojev čidlo zóny 1	PAW-A2W-TSRT #Nefunguje při použití volitelné PCB
Čidlo venkovního vzduchu	AW-A2W-TSOD (Celková délka kabelu činí 30 metrů nebo méně)

Připojení volitelné PCB (CZ-NS4P)

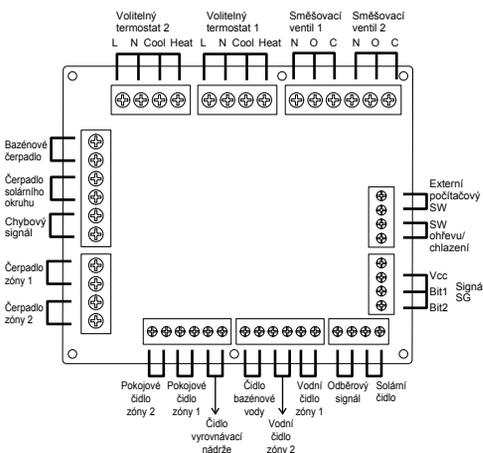

■ Signální vstupy

Volitelný termostat	L N = AC 230 V, ohřev, chlazení = termostat ohřev, chlazení svorka
Signál SG	Beznapěťový kontakt Vcc-bit1, Vcc-bit2 otevřen/zavřen (je nutné nastavení systému) Přepínací SW (Připojte k 2kontaktnímu regulátoru)
SW ohřevu/chlazení	Beznapěťový kontakt otevřeno = ohřev, nakrátko = chlazení (je nutné nastavení systému)
Externí počítačový SW	Beznapěťový kontakt otevřeno = PC zapnut, nakrátko = PC vypnut (je nutné nastavení systému)
Odběrový signál	DC 0-10 V (je nutné nastavení systému) Připojte k regulátoru DC 0-10 V.

■ Výstupy

Směšovací ventil	AC 230 V N = neutrální otevřeno, zavřeno = směs směsi Provozní doba: 30 s ~ 120 s
Bazénové čerpadlo	AC 230 V
Čerpadlo solárního okruhu	AC 230 V
Zónové čerpadlo	AC 230 V

■ Vstupy termostoru

Čidlo vnitřní zóny	PAW-A2W-TSRT
Čidlo vyrovnávací nádrže	PAW-A2W-TSBU
Čidlo bazénové vody	PAW-A2W-TSHC
Čidlo vodní zóny	PAW-A2W-TSHC
Solární čidlo	PAW-A2W-TSSO

Doporučená specifikace externího zařízení

- Tento odstavec podává vysvětlení o externích zařízeních (volitelných) doporučených společností Panasonic. Při instalaci systému se vždy ujistěte, že používáte správné externí zařízení.

- Pro volitelné čidlo.

- Čidlo vyrovnávací nádrže: PAW-A2W-TSBU
Použijte k měření teploty vyrovnávací nádrže.
Vložte čidlo do kapsy a přilepte je na povrch vyrovnávací nádrže.
Rozměry (mm)

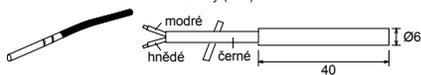

- Čidlo vodní zóny: PAW-A2W-TSHC
Slouží k detekci teploty vody v kontrolní zóně.
Připevňte je na vodní potrubí páskem z nerezové oceli a kontaktní pastou (obojí přiloženo).

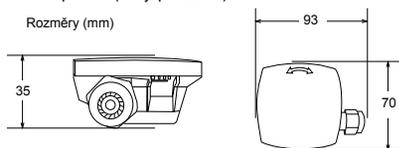

- Venkovní čidlo: PAW-A2W-TSOD
Je-li místo instalace venkovní jednotky vystaveno přímému slunečnímu světlu, nebude čidlo venkovní teploty vzduchu schopno správně měřit aktuální venkovní teplotu okolí.
V tomto případě lze volitelné čidlo venkovní teploty umístit na vhodné místo, aby přesněji měřilo okolní teplotu.

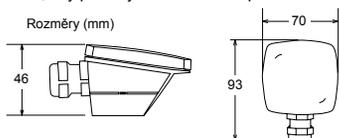

- Pokojové čidlo: PAW-A2W-TSRT
Nainstalujte pokojové teplotní čidlo do místnosti, která vyžaduje regulaci pokojové teploty.

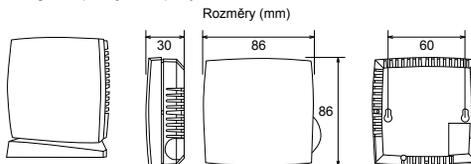

- Solární čidlo: PAW-A2W-TSSO
Používá se k měření teploty solárního panelu.
Vložte čidlo do kapsy a přilepte je na povrch solárního panelu.

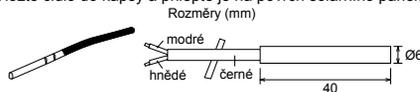

- Vlastnosti výše uvedených čidel vyhledáte v tabulce níže.

Teplota (°C)	Odolnost (kΩ)	Teplota (°C)	Odolnost (kΩ)
30	5,326	150	0,147
25	6,523	140	0,186
20	8,044	130	0,236
15	9,980	120	0,302
10	12,443	110	0,390
5	15,604	100	0,511
0	19,70	90	0,686
-5	25,05	80	0,932
-10	32,10	70	1,279
-15	41,45	65	1,504
-20	53,92	60	1,777
-25	70,53	55	2,106
-30	93,05	50	2,508
-35	124,24	45	3,003
-40	167,82	40	3,615
		35	4,375

- Pro volitelné čerpadlo
Napájení: AC 230 V / 50 Hz, < 500 W
Doporučená část: Yonos 25/6; vyrábí Wilo

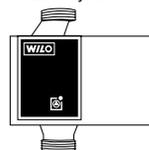

- Pro volitelný směšovací ventil.
Napájení: AC 230 V / 50 Hz (vstup otevřít / výstup zavřít)
Provozní doba: 30 s ~ 120 s
Doporučená část: 167032; vyrábí Caleffi

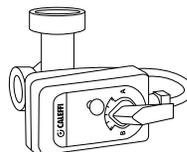

⚠ VÝSTRAHA

Tato část platí pouze pro autorizované a licencované elektrikáře a instalatéry. Práce prováděné za přišroubovanou přední deskou se smí provádět pouze pod dohledem kvalifikovaného dodavatele, instalačního technika nebo servisního technika.

Instalace síťového adaptéru 8 (volitelné)

1. Odeberte kryt ovládací desky ③, potom připojte kabel dodávaný s adaptérem ke konektoru CN-CNT na desce s plošnými spoji.
 - Vytáhněte kabel ze zásobníku tak, aby nedocházelo k zalomení.
 - Byla-li na zásobníku nainstalována volitelná PCB, připojte jej ke konektoru CN-CNT volitelné PCB.

Příklady zapojení: Řada H

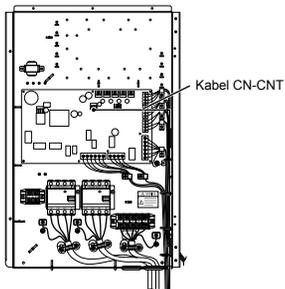

bez volitelné PCB

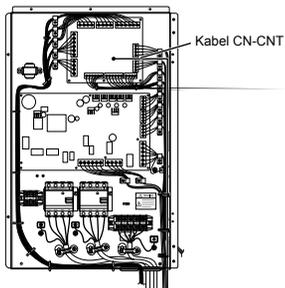

s volitelnou PCB

2. Vložte šroubovák s plochou hlavou do otvoru v horní části adaptéru a sejměte kryt. Připojte druhý konec kabelového konektoru CN-CNT ke vnitřku konektoru uvnitř adaptéru.

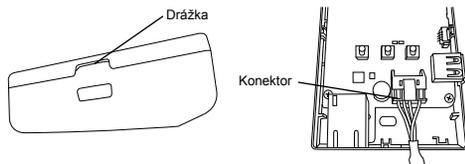

3. Adaptér připojte na zeď poblíž zásobníku zašroubováním šroubů skrze otvory v zadním krytu.

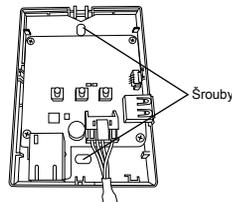

4. Protáhněte kabel CN-CNT otvorem v dolní části adaptéru a znovu nasadte přední kryt na zadní kryt.

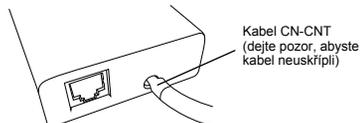

5. K připevnění kabelu CN-CNT na zeď použijte kabelovou svorku.

Jak je znázorněno na schématu, táhněte kabel kolem tak, aby vnější síly nemohly působit na konektor v adaptéru. Na konci u zásobníku spojte kabely dohromady dodávanou kabelovou svorkou.

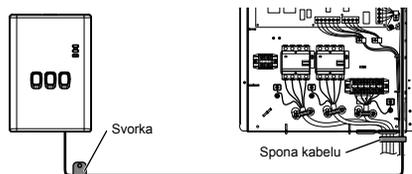

3 Instalace systému

3-1. Náčrtes dálkového ovladače

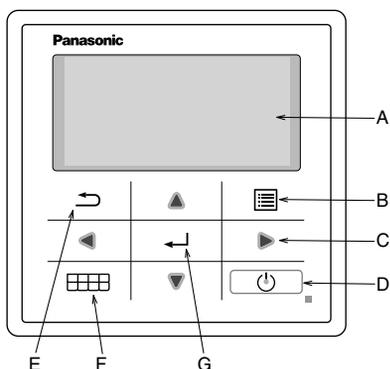

Jméno	Funkce
A: Hlavní obrazovka	Informace na displeji
B: Menu	Otevřete/zavřete hlavní menu
C: Trojúhelník (přesunout)	Vyberte nebo změňte položku
D: Provoz	Provoz start/stop
E: Zpět	Zpět na předchozí položku
F: Rychlé menu	Otevřete/zavřete rychlé menu
G: OK	Potvrdit

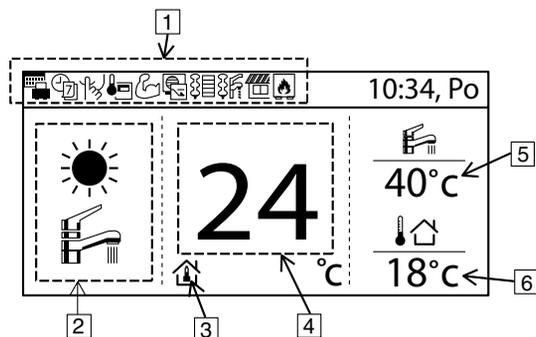

Jméno	Funkce
1: Funkční ikona	Funkce/status nastavení displeje
	Prázdninový režim
	Týdení časovač
	Tichý režim
	Dálkový ovladač pokojový termostát
	Výkonnostní režim
	Požadavek řízení
	Pokojový ohříváč
	Ohříváč nádrže
	Sluneční
	Kotel
2: Režim	Režim nastavení displeje / současný status režimu
	Ohřev
	Auto
	Provozní tepelné čerpadlo
	Chlazení
	Dodávka teplé vody
	Automatický ohřev
	Automatické chlazení
3: Teplotní nastavení	Nastavení pokojové teploty
	Nastavení pokojové teploty
	Kompenzační křivka
	Přímé nastavení teploty vody
	Nastavení teploty bazénu
4: Zobrazení teploty ohřevu	Zobrazení aktuální teploty ohřevu (v kroužku je nastavená teplota)
5: Zobrazení teploty nádrže	Zobrazení aktuální teploty nádrže (v kroužku je nastavená teplota)
6: Venk. teplota	Zobrazení venkovní teploty

První spuštění (start instalace)

Zahájení instalace	12:00, Po
Instalují..	

Když se zapne proud (ON), zobrazí se nejprve inicializační obrazovka (10 s)



	17:26, St
[☺] Start	

Po ukončení inicializace se obraz změní na normální obrazovku.



Jazyk	12:00, St
SWEDISH NORWEGIAN POLISH CZECH	
▼ Vybrat	[↵] Potvrdit

Při stisknutí libovolného tlačítka se objeví obrazovka nastavení jazyka. (POZNÁMKA) Pokud není provedeno počáteční nastavení, nelze vstoupit do menu.

Nastavte jazyk a potvrďte



Formát hodin	12:00, Po
24h ▼ do/od	
▼ Vybrat	[↵] Potvrdit

Po nastavení jazyka se objeví obrazovka nastavení zobrazení času (24hod/do/od)

Nastavte zobrazení času a potvrďte



Datum a čas	12:00, Po
rok/měsíc/den	hod : Min
▲ ▼ 2015 / 01 / 01	12 : 00
↔ Vybrat	[↵] Potvrdit

RR/MM/DD/objeví se obrazovka nastavení času

Nastavte RR/MM/DD/čas a potvrďte



	17:26, St
[☺] Start	

Zpět na počáteční obrazovku

Stiskněte tlačítko menu, vyberte instalační nastavení



Hlavní nabídka	17:26, St
Kontrola systému Vlastní nastavení Servisní kontakt Instalační nastavení	
▲ Vybrat	[↵] Potvrdit

Potvrďte přechod do instalačního nastavení



3-2. Instalační nastavení

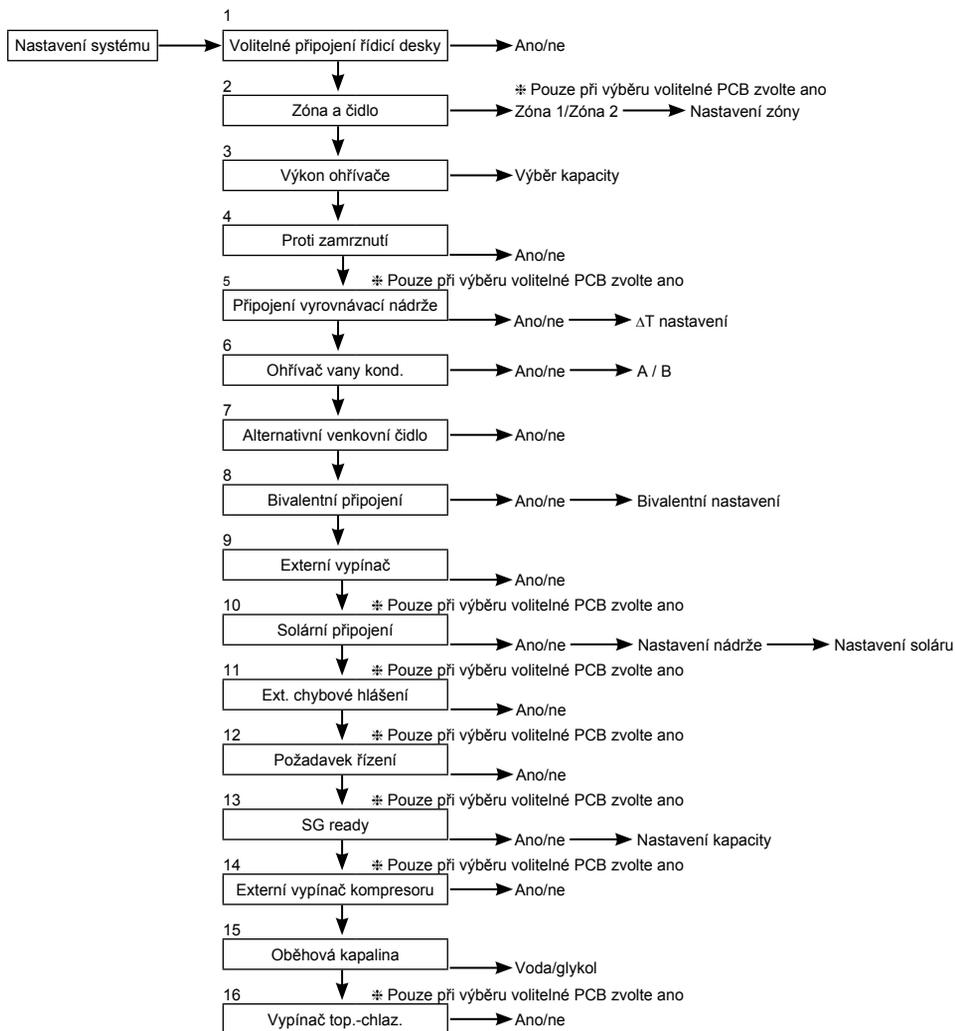

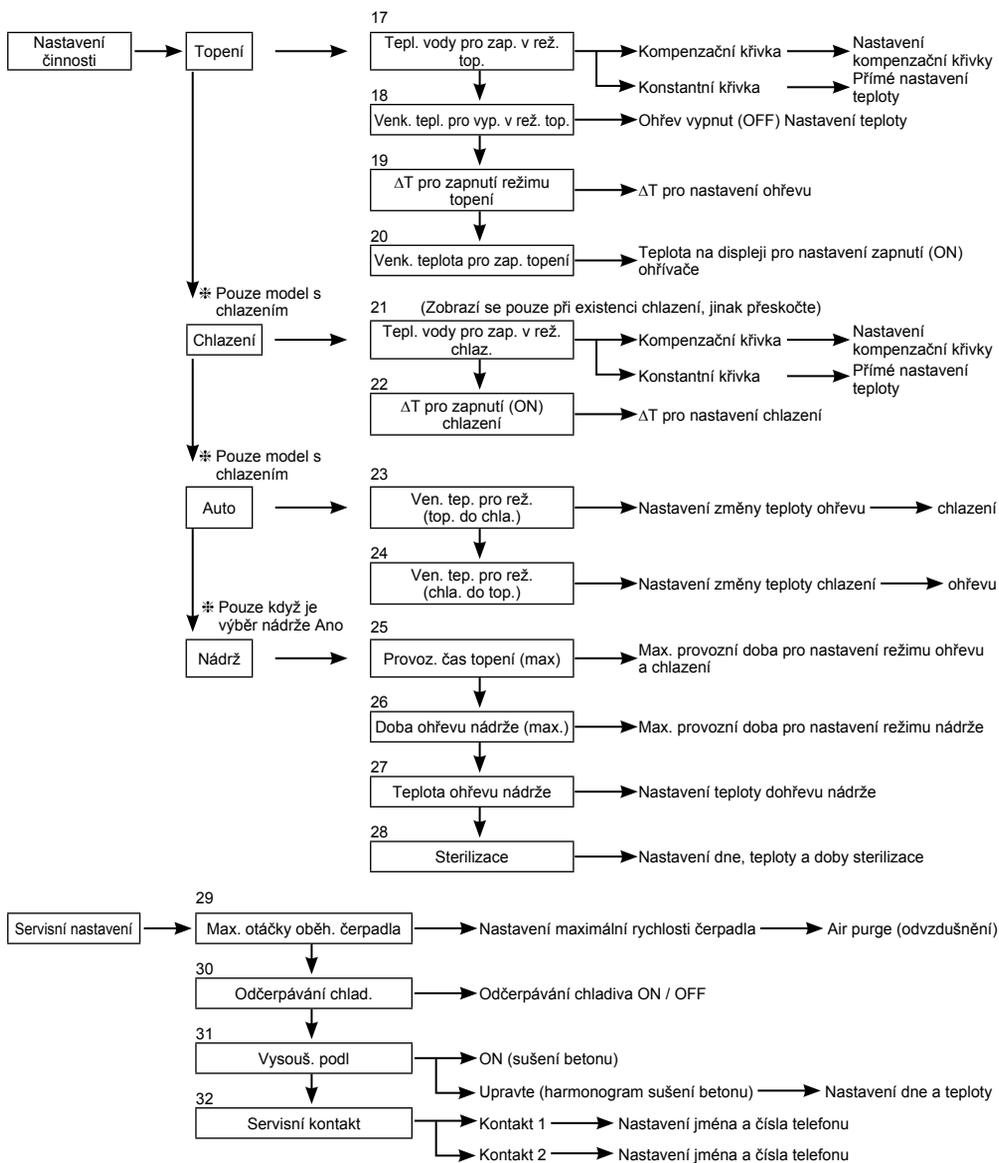

3-3. Nastavení systému

1. Volitelné připojení řídicí desky

Počáteční nastavení: Ne

Je-li níže uvedená funkce potřebná, zakupte a nainstalujte volitelnou PCB.
Po instalaci volitelné PCB vyberte Ano.

- 2zónové ovládání
- Bazén
- Vyrovn. nádrží
- Sluneční
- Výstup signálu externí chyby
- Požadavek řízení
- SG ready
- Zastavte jednotku zdroje tepla externím SW

Nastavení systému	17:26, St
Volitelné připojení řídicí desky	
Zóna a čidlo	
Výkon ohřivače	
Proti zamrznutí	
▼ Vybrat	[←] Potvrdit

2. Zóna a čidlo

Počáteční nastavení: Pokojová teplota a teplota vody

Neexistuje-li volitelné připojení řídicí desky
Zvolte čidlo regulace pokojové teploty z následujících 3 položek

- ① Teplota vody (teplota cirkulační vody)
- ② Pokojový termostat (interní nebo externí)
- ③ Pokojový termistor

Existuje-li volitelné připojení řídicí desky

- ① Vyberte buď ovládání zóny 1 nebo ovládání zóny 2.
Jde-li o zónu 1, vyberte pokoj nebo bazén a navolte čidlo
Jde-li o zónu 2, po výběru čidla zóny 1 vyberte pokoj nebo bazén pro zónu 2 a navolte čidlo
(POZNÁMKA) Ve 2zónovém systému lze funkci bazénu nastavit pouze v zóně 2.

Nastavení systému	17:26, St
Volitelné připojení řídicí desky	
Zóna a čidlo	
Výkon ohřivače	
Proti zamrznutí	
↕ Vybrat	[←] Potvrdit

3. Výkon ohřivače

Počáteční nastavení: V závislosti na modelu

Pokud je k dispozici vestavěný ohřivač, nastavte volitelný výkon ohřivače.

(POZNÁMKA) Existují modely, u kterých nelze navolit ohřivač.

Nastavení systému	17:26, St
Volitelné připojení řídicí desky	
Zóna a čidlo	
Výkon ohřivače	
Proti zamrznutí	
↕ Vybrat	[←] Potvrdit

4. Proti zamrznutí

Počáteční nastavení: Ano

Provoz ochrany okruhu cirkulační vody proti zamrznutí.
Jestliže zvolíte Ano, oběhové čerpadlo se spustí, když teplota vody dosáhne zámrného bodu. Jestliže teplota vody nedosáhne bodu pro zastavení čerpadla, aktivuje se záložní ohřivač.

(POZNÁMKA) Je-li nastaveno Ne, může okruh cirkulační vody zamrznout a způsobit poruchu, když teplota vody dosáhne zámrné teploty nebo klesne pod 0 °C.

Nastavení systému	17:26, St
Volitelné připojení řídicí desky	
Zóna a čidlo	
Výkon ohřivače	
Proti zamrznutí	
↕ Vybrat	[←] Potvrdit

5. Připojení vyrovnávací nádrže

Počáteční nastavení: Ne

Vyberte, zda je či není připojeno k vyrovnávací nádrži za účelem ohřevu.
Používá-li se vyrovnávací nádrž, vyberte prosím Ano.
Připojte termistor vyrovnávací nádrže a nastavte ΔT (ΔT se použije ke zvýšení teploty primární strany oproti cílové teplotě sekundární strany).
(POZNÁMKA) Ne zobrazuje se, není-li žádná volitelná PCB.
Jestliže kapacita vyrovnávací nádrže není tak velká, nastavte pro ΔT vyšší hodnotu.

Nastavení systému	17:26, St
Výkon ohřivače	
Proti zamrznutí	
Připojení nádrže	
Připojení vyrovnávací nádrže	
↕ Vybrat	[←] Potvrdit

6. Ohřivač vany kond.

Počáteční nastavení: Ne

Vyberte, zda je či není nainstalován základní ohřivač.
Je-li nastaveno Ano, navolte použití ohřivače A nebo B.

A: Zapněte ohřivač při ohřívání pouze kvůli odmrazení
B: Zapněte ohřivač na ohřívání

Nastavení systému	17:26, St
Připojení nádrže	
Připojení vyrovnávací nádrže	
Ohřivač nádrže	
Ohřivač vany kond.	
⬇ Vybrat	[←] Potvrdit

7. Alternativní venkovní čidlo

Počáteční nastavení: Ne

Nastavte Ano, je-li nainstalováno venkovní čidlo.
Je řízen volitelným venkovním čidlem, aniž by odečítal z venkovního čidla tepelného čerpadla.

Nastavení systému	17:26, St
Připojení vyrovnávací nádrže	
Ohřivač nádrže	
Ohřivač vany kond.	
Alternativní venkovní čidlo	
⬇ Vybrat	[←] Potvrdit

8. Bivalentní připojení

Počáteční nastavení: Ne

Nastavte, zda je tepelné čerpadlo spojeno s provozem kotle.
Připojte signál start kotle ke kontaktní svorce kotle (hlavní PCB).
Nastavte bivalentní připojení na ANO.
Po tom, prosím, začněte nastavení podle instrukcí dálkového regulátoru.
Na horní obrazovce dálkového ovladače se zobrazí ikona kotle.

Nastavení systému	17:26, St
Ohřivač nádrže	
Ohřivač vany kond.	
Alternativní venkovní čidlo	
Bivalentní připojení	
⬇ Vybrat	[←] Potvrdit

Pro provoz kotle jsou k dispozici 3 různé režimy. Pohyby jednotlivých režimů jsou vidět níže.

- 1 Alternativní (přepíná na provoz kotle, když teplota klesne pod nastavení)
- 2 Paralelní (povolí provoz kotle, když teplota klesne pod nastavení)
- 3 Pokročilý paralelní (schopen mírně zprodlit dobu provozu kotle v paralelním provozu)

Když je provoz kotle zapnut „ON“ a „kontakt kotle“ je „ON“, pod ikonou kotle se zobrazí „_“ (podtržítka).

Nastavte cílovou teplotu kotle stejnou jako teplotu tepelného čerpadla.

Když je teplota kotle vyšší než teplota tepelného čerpadla, nelze docílit teploty zóny bez instalace směšovacího ventilu.

Tento výrobek dovoluje pouze signál k řízení provozu kotle. Za provozní nastavení kotle je odpovědný instalatér.

Alternativní režim



Paralelní režim



Pokročilý paralelní režim

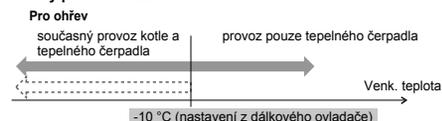

pro zásobník TUV

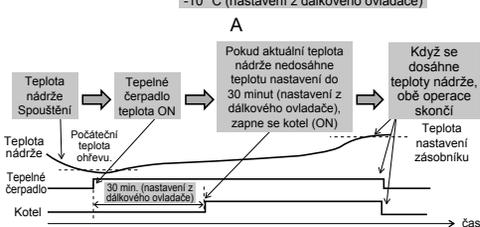
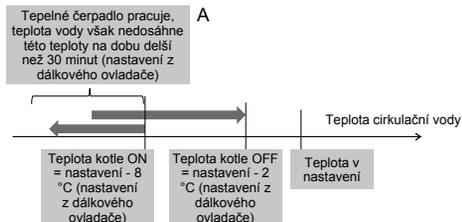

V pokročilém paralelním režimu lze nastavení pro ohřev a nádrž provést současně. Za provozu v režimu „Ohřev/nádrž“ se výstup kotle při každém přepnutí režimu resetuje na hodnotu vypnuto (OFF). Obznamte se dobře s ovládáním kotle, abyste mohli zvolit optimální nastavení pro systém.

9. Externí vypínač

Počáteční nastavení: Ne

Schopnost zapnutí/vypnutí (ON/OFF) provozu externím spínačem.

Nastavení systému	17:26, St
Ohříváč vany kond.	
Alternativní venkovní čidlo	
Bivalentní připojení	
Externí vypínač	
⬆ Vybrat	[↵] Potvrdit

10. Solární připojení

Počáteční nastavení: Ne

Nastavte, když je instalován solární ohříváč vody.

Nastavení zahrnuje níže uvedené položky.

- ① Připojení k solárnímu ohříváči vody nastavte pro vyrovnávací nádrž nebo pro zásobník TUV.
- ② Pro rozběh solárního čerpadla nastavte rozdíl teplot mezi termistorem solárního panelu a vyrovnávací nádrží nebo termistorem zásobníku TUV.
- ③ Pro zastavení solárního čerpadla nastavte rozdíl teplot mezi termistorem solárního panelu a vyrovnávací nádrží nebo termistorem zásobníku TUV.
- ④ Teplota spuštění provozu ochrany proti zamrznutí (změňte nastavení podle použití glykolu.)
- ⑤ Provoz solárního čerpadla se zastaví, když se překročí teplota horní hranice (když teplota nádrže překročí určenou teplotu (70~90°C))

Nastavení systému	17:26, St
Alternativní venkovní čidlo	
Bivalentní připojení	
Externí vypínač	
Solární připojení	
⬆ Vybrat	[↵] Potvrdit

11. Ext. chybové hlášení

Počáteční nastavení: Ne

Nastavte, když je instalováno zobrazovací zařízení externích chyb.
Když dojde k chybě, zapněte SW beznapětového kontaktu.

(POZNÁMKA) Nezobrazuje se, není-li žádná volitelná PCB.
Nastane-li chyba, bude chybový signál zapnut (ON).
Po vypnutí povelém „zavřít“ z displeje zůstane chybový signál i nadále zapnut (ON).

Nastavení systému	17:26, St
Bivalentní připojení	
Externí vypínač	
Solární připojení	
Ext. chybové hlášení	
⬆ Vybrat	[↵] Potvrdit

12. Požadavek řízení

Počáteční nastavení: Ne

Nastavte při řízení odběru.
Seřadte svorkové napětí v rozsahu 1~10 V pro změnu limitu provozního proudu.

(POZNÁMKA) Nezobrazuje se, není-li žádná volitelná PCB.

Analogový vstup [V]	Sazba [%]
0,0	↑ neaktivovat
0,1 ~ 0,6	10
0,7	
0,8	
0,9 ~ 1,1	
1,2	15
1,3	
1,4 ~ 1,6	15
1,7	20
1,8	
1,9 ~ 2,1	20
2,2	25
2,3	
2,4 ~ 2,6	25
2,7	30
2,8	
2,9 ~ 3,1	30
3,2	35
3,3	
3,4 ~ 3,6	35
3,7	40
3,8	

Analogový vstup [V]	Sazba [%]
3,9 ~ 4,1	40
4,2	45
4,3	
4,4 ~ 4,6	45
4,7	50
4,8	
4,9 ~ 5,1	50
5,2	55
5,3	
5,4 ~ 5,6	55
5,7	60
5,8	
5,9 ~ 6,1	60
6,2	65
6,3	
6,4 ~ 6,6	65
6,7	70
6,8	
6,9 ~ 7,1	70
7,2	75
7,3	

Analogový vstup [V]	Sazba [%]
7,4 ~ 7,6	75
7,7	80
7,8	
7,9 ~ 8,1	80
8,2	85
8,3	
8,4 ~ 8,6	85
8,7	90
8,8	
8,9 ~ 9,1	90
9,2	95
9,3	
9,4 ~ 9,6	95
9,7	100
9,8	
9,9 ~	100

*Pro každý model se za účelem ochrany používá minimální provozní proud.
*Poskytuje se hystereze napětí 0,2.
*Hodnoty napětí po 2. desetinné čárce jsou oříznuty.

Nastavení systému	17:26, St
Externí vypínač	
Solární připojení	
Ext. chybové hlášení	
Požadavek řízení	
⬆ Vybrat	[↵] Potvrdit

13. SG ready

Počáteční nastavení: Ne

Přepněte provoz tepelného čerpadla propojením 2 svorek. Jsou možná nastavení níže

Signál SG		Pracovní vzor
Vcc-bit1	Vcc-bit2	
Otevřeno	Otevřeno	Obvyklý
Nakrátko	Otevřeno	Tepelné čerpadlo a ohřivač vypnutý (OFF)
Otevřeno	Nakrátko	Kapacita 1
Nakrátko	Nakrátko	Kapacita 2

Nastavení kapacity 1

- Výkon ohřevu ___%
- Kapacita TUV ___%

Nastavení kapacity 2

- Výkon ohřevu ___%
- Kapacita TUV ___%

} Nastaveno rychlonastavením SG ready dálkového ovladače

Nastavení systému
17:26, St

Solární připojení

Ext. chybové hlášení

Požadavek řízení

SG ready

⬇ Vybrat [↵] Potvrdit

14. Externí vypínač kompresoru

Počáteční nastavení: Ne

Nastavte, když je připojen externí vypínač kompresoru. Software je připojen k externím zařízením pro řízení spotřeby energie, signál zapnutí (ON) zastaví provoz kompresoru. (Provoz ohřevu atd. se tím nezruší).

(POZNÁMKA) Nezbrazuje se, není-li žádná volitelná PCB.

Pokud používáte napájení podle švýcarského standardu, je třeba zapnout software DIP na PCB hlavní jednotky. Signál ON/OFF používány k zapnutí/vypnutí (ON/ OFF) ohřivače nádrže (k účelu sterilizace)

Nastavení systému
17:26, St

Ext. chybové hlášení

Požadavek řízení

SG ready

Externí vypínač kompresoru

⬇ Vybrat [↵] Potvrdit

15. Oběhová kapalina

Počáteční nastavení: Voda

Nastavte cirkulaci vody ohřevu.

K dispozici jsou 2 typy nastavení, funkce voda a funkce ochrany před mrazem.

(POZNÁMKA) Při použití funkce ochrany před mrazem prosím nastavte glykol. Bude-li nastavení špatné, může nastat chyba.

Nastavení systému
17:26, St

Požadavek řízení

SG ready

Externí vypínač kompresoru

Oběhová kapalina

⬇ Vybrat [↵] Potvrdit

16. Vypínač top.-chlaz.

Počáteční nastavení: Vypnout

Schopnost přepínat (nastavit) ohřev a chlazení externím přepínačem.

(otevřeno) : Nastavení při ohřevu (ohřev+TUV)

(nakrátko) : Nastavení při chlazení (chlazení+TUV)

(POZNÁMKA) Toto nastavení je u modelu bez chlazení zakázáno.

(POZNÁMKA) Nezbrazuje se, není-li žádná volitelná PCB.

Funkci časovače nelze použít. Nelze použít automatický režim.

Nastavení systému
17:26, St

SG ready

Externí vypínač kompresoru

Oběhová kapalina

Vypínač top.-chlaz.

⬆ Vybrat [↵] Potvrdit

3-4. Provozní nastavení

Topení

17. Tepl. vody pro zap. v rež. top.

Počáteční nastavení: Kompenzační křivka

Nastavte cílovou teplotu vody pro provoz ohřevu.
 Kompenzační křivka: Změna cílové teploty vody ve spojitosti se změnou teploty vnějšího prostředí.
 Konstantní křivka: Nastavte teplotu přímé cirkulace vody.

Ve Zzónovém systému lze teplotu vody v zóně 1 a zóně 2 nastavit samostatně.

18. Venk. tepl. pro vyp. v rež. top.

Počáteční nastavení: 24°C

Nastavte venkovní teplotu tak, aby se ohřev zastavil.
 Rozsah nastavení je 5°C ~ 35°C

19. ΔT pro zapnutí režimu topení

Počáteční nastavení: 5°C

Nastavte teplotní rozdíl mezi teplotou výstupu a vstupu cirkulující vody provozu ohřevu.
 Když se teplotní rozdíl zvýší, spoří se energie, ale klesá pohodlí. Když se teplotní rozdíl zmenší, úspora se zmenšuje, ale je to mnohem pohodlnější.
 Rozsah nastavení je 1°C ~ 15°C

20. Venk. teplota pro zap. topení

Počáteční nastavení: 0°C

Nastavte venkovní teplotu pro zahájení provozu záložního ohřivače.
 Rozsah nastavení je -15°C ~ 20°C

Uživatel nastaví, zda bude či nebude používat ohřivač.

Chlazení

21. Tepl. vody pro zap. v rež. chláz.

Počáteční nastavení: Kompenzační křivka

Nastavte cílovou teplotu vody pro provoz chlazení.
 Kompenzační křivka: Změna cílové teploty vody ve spojitosti se změnou teploty vnějšího prostředí.
 Konstantní křivka: Nastavte teplotu přímé cirkulace vody.

Ve Zzónovém systému lze teplotu vody v zóně 1 a zóně 2 nastavit samostatně.

22. ΔT pro zapnutí režimu chlazení

Počáteční nastavení: 5°C

Nastavte teplotní rozdíl mezi teplotou výstupu a vstupu cirkulující vody provozu chlazení.
 Když se teplotní rozdíl zvýší, spoří se energie, ale klesá pohodlí. Když se teplotní rozdíl zmenší, úspora se zmenšuje, ale je to mnohem pohodlnější.
 Rozsah nastavení je 1°C ~ 15°C

Auto

23. Ven. tep. pro rež. (top. do chla.)

Počáteční nastavení: 15°C

Nastavte venkovní teplotu, která automaticky přepíná z topení na chlazení.
Rozsah nastavení je 5°C ~ 25°C

Posouzení probíhá každou 1 hodinu

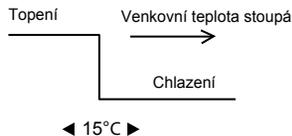

24. Ven. tep. pro rež. (chla. do top.)

Počáteční nastavení: 10°C

Nastavte venkovní teplotu, která automaticky přepíná z chlazení na topení.
Rozsah nastavení je 5°C ~ 25°C

Posouzení probíhá každou 1 hodinu

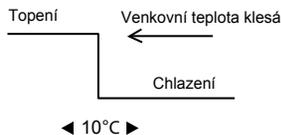

Nádrž

25. Provoz. čas topení (max)

Počáteční nastavení: 8 hodin

Nastavte max. provozní hodiny topení.
Je-li maximální provozní doba zkrácena, může se nádrž ohřívat častěji.

Je to funkce pro provoz topení + nádrže.

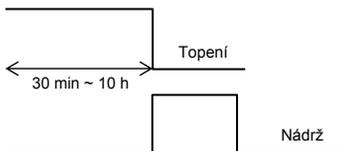

26. Provoz. čas ohřevu nádrže (max)

Počáteční nastavení: 60min

Nastavte maximální počet hodin ohřevu nádrže.
Jsou-li max. hodiny ohřevu zkráceny, vrací se okamžitě zpět do režimu ohřevu, nádrž se ale možná úplně neoheje.

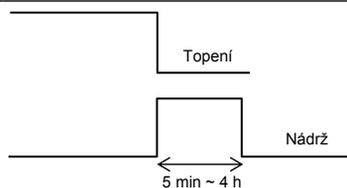

27. Teplota ohřevu nádrže

Počáteční nastavení: -8°C

Nastavte teplotu pro dohřátí vody v nádrži.
(Když ohřev probíhá pouze pomocí tepelného čerpadla, (51 °C- doba zahřátí nádrže) se stane max. teplotou)

Rozsah nastavení je -12°C ~ -2°C

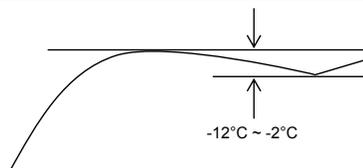

28. Sterilizace

Počáteční nastavení: 65 °C 10 min

Nastavení časovače pro provedení sterilizace.

- ① Nastavte provozní den a čas. (Týdenní formát časovače)
- ② Sterilizační teplota (55~75°C ≠ Použijete-li záložní ohříváč, je to 65°C)
- ③ Provozní doba (doba chodu sterilizace, když dosáhla teploty nastavení 5 min ~ 60 min)

Uživatel nastaví, zda bude či nebude používat režim sterilizace.

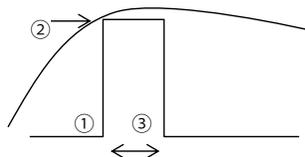

3-5. Nastavení servisu

29. Max. otáčky oběh. čerpadla	Počáteční nastavení: V závislosti na modelu	<table border="1" style="width: 100%; border-collapse: collapse;"> <tr> <td colspan="2">Servisní nastavení</td> <td style="text-align: right;">17:26, St</td> </tr> <tr> <td>Průtok</td> <td>Max prov.</td> <td>Provoz</td> </tr> <tr> <td>88:8 l/min</td> <td>0xCE</td> <td style="text-align: center;">▲ Odvzduš.</td> </tr> <tr> <td colspan="3" style="text-align: left;">◀ Vybrat</td> </tr> </table>	Servisní nastavení		17:26, St	Průtok	Max prov.	Provoz	88:8 l/min	0xCE	▲ Odvzduš.	◀ Vybrat		
Servisní nastavení		17:26, St												
Průtok	Max prov.	Provoz												
88:8 l/min	0xCE	▲ Odvzduš.												
◀ Vybrat														

Za běžných okolností není nastavení nutné. Použijte je například, když je třeba ztláčit čerpadlo atd. Kromě toho má i funkci odvzdušňování.

30. Odčerpávání chlad.	<table border="1" style="width: 100%; border-collapse: collapse;"> <tr> <td colspan="2">Servisní nastavení</td> <td style="text-align: right;">17:26, St</td> </tr> <tr> <td colspan="3">Odčerpávání chlad.:</td> </tr> <tr> <td colspan="3" style="text-align: center;">Zap.</td> </tr> <tr> <td colspan="3" style="text-align: center;">[↵] Potvrdit</td> </tr> </table>	Servisní nastavení		17:26, St	Odčerpávání chlad.:			Zap.			[↵] Potvrdit			<table border="1" style="width: 100%; border-collapse: collapse;"> <tr> <td colspan="2" style="text-align: center;">Probíhá odčerpávání chladiva!</td> </tr> <tr> <td colspan="2" style="text-align: center;">[⏻] Vyp</td> </tr> </table>	Probíhá odčerpávání chladiva!		[⏻] Vyp	
Servisní nastavení		17:26, St																
Odčerpávání chlad.:																		
Zap.																		
[↵] Potvrdit																		
Probíhá odčerpávání chladiva!																		
[⏻] Vyp																		

Provedte odčerpání chladiva

31. Vysouš. podl Provedte vytvrzení betonu. Vyberte upravit, nastavte teplotu pro každou fázi (1 ~ 99 1 je za 1 den). Rozsah nastavení je 25~55°C Když je zapnuto (ON), začne vysoušení betonu. Když jsou zóny 2, vysouší se obě zóny.	<table style="margin: 0 auto; text-align: center;"> <tr> <td style="border: 1px solid black; padding: 2px;">30°C</td> <td style="border: 1px solid black; padding: 2px;">35°C</td> <td style="border: 1px solid black; padding: 2px;">40°C</td> <td style="border: 1px solid black; padding: 2px;">45°C</td> <td style="border: 1px solid black; padding: 2px;">40°C</td> <td style="border: 1px solid black; padding: 2px;">35°C</td> </tr> <tr> <td style="border: 1px solid black; padding: 2px;">①</td> <td style="border: 1px solid black; padding: 2px;">②</td> <td style="border: 1px solid black; padding: 2px;">③</td> <td style="border: 1px solid black; padding: 2px;">④</td> <td style="border: 1px solid black; padding: 2px;">⑤</td> <td style="border: 1px solid black; padding: 2px;">⑥</td> </tr> </table> <p style="text-align: right; margin-top: 5px;">→ Fáze</p>	30°C	35°C	40°C	45°C	40°C	35°C	①	②	③	④	⑤	⑥
30°C	35°C	40°C	45°C	40°C	35°C								
①	②	③	④	⑤	⑥								

32. Servisní kontakt	<table border="1" style="width: 100%; border-collapse: collapse;"> <tr> <td colspan="2">Servisní nastavení</td> <td style="text-align: right;">17:26, St</td> </tr> <tr> <td colspan="3">Servisní kontakt:</td> </tr> <tr> <td colspan="3" style="text-align: center;">Kontakt 1</td> </tr> <tr> <td colspan="3" style="text-align: center;">Kontakt 2</td> </tr> <tr> <td colspan="3" style="text-align: left;">▲ Vybrat [↵] Potvrdit</td> </tr> </table>	Servisní nastavení		17:26, St	Servisní kontakt:			Kontakt 1			Kontakt 2			▲ Vybrat [↵] Potvrdit			<table border="1" style="width: 100%; border-collapse: collapse;"> <tr> <td colspan="2">Kontakt -1: Bryan Adams</td> </tr> <tr> <td style="text-align: center;">ABC/ abc</td> <td style="text-align: center;">0-9/jiné</td> </tr> <tr> <td colspan="2">A B C D E F G H I J K L M N O P Q R</td> </tr> <tr> <td colspan="2">S T U V W X Y Z a b c d e f g h i</td> </tr> <tr> <td colspan="2">j k l m n o p q r s t u v w x y z</td> </tr> <tr> <td colspan="2" style="text-align: left;">▼ Vybrat [↵] Vstup</td> </tr> </table>	Kontakt -1: Bryan Adams		ABC/ abc	0-9/jiné	A B C D E F G H I J K L M N O P Q R		S T U V W X Y Z a b c d e f g h i		j k l m n o p q r s t u v w x y z		▼ Vybrat [↵] Vstup	
Servisní nastavení		17:26, St																											
Servisní kontakt:																													
Kontakt 1																													
Kontakt 2																													
▲ Vybrat [↵] Potvrdit																													
Kontakt -1: Bryan Adams																													
ABC/ abc	0-9/jiné																												
A B C D E F G H I J K L M N O P Q R																													
S T U V W X Y Z a b c d e f g h i																													
j k l m n o p q r s t u v w x y z																													
▼ Vybrat [↵] Vstup																													

Lze nastavit jméno a telefonní číslo kontaktní osoby, když nastane porucha atd. nebo když má klient problémy. (2 položky)

4 Servis a údržba

Připojení konektoru CN-CNT k počítači

Pro připojení konektoru CN-CNT prosím použijte volitelný kabel USB.

Po připojení si vyžádá ovladač. Pracuje-li PC s operačním systémem Windows Vista nebo novější verzí, v prostředí internetu nainstaluje ovladač automaticky.

Jestliže PC používá Windows XP nebo starší verzi a nemá přístup k internetu, obstarajte si a nainstalujte ovladač pro konverzi mezi USB a RS232C IC (ovladač VCP) od firmy FTDI Ltd.
<http://www.ftdichip.com/Drivers/VCP.htm>

Jestliže zapomenete heslo a nemůžete ovládat dálkový ovladač

Tiskněte po dobu + + 5 sekund.

Objeví se heslo pro odemknutí obrazovky, stiskněte tlačítko a proběhne reset.

Heslo pak bude 0000. Resetujte prosím znovu.

(POZNÁMKA) Zobrazit pouze, když je uzamčeno heslem.

Nabídka údržby

Způsob nastavení menu údržby

Nabídka údržby	17:26, St
Kontrola pohonu	
Režim testu	
Nastavení čidla	
Obnovit heslo	
▼ Vybrat	[←] Potvrdit

Tiskněte po dobu + + 5 sekund.

Nastavitelné položky

- Kontrola pohonu** (ruční zapínání a vypínání (ON/OFF) všech funkčních dílů)
(POZNÁMKA) Jelikož zde neexistuje žádná speciální ochrana, dávejte prosím pozor při práci s každým dílem (nezapínejte čerpadlo bez vody atd.)
- Režim testu** (zkušební provoz)
Normálně se nepoužívá.
- Nastavení čidla** (časový odstup zjištěné teploty každého čidla v rámci intervalu $-2 \sim 2 \text{ }^{\circ}\text{C}$)
(POZNÁMKA) Použijte pouze tehdy, když má čidlo odchytku.
To ovlivňuje regulaci teploty.
- Obnovit heslo** (reset hesla)

Uživatelská nabídka

Způsob nastavení v personalizované nabídce

Uživatelská nabídka	17:26, St
Režim chlazení	
Zálož. ohřivač	
Obnovit monitor. spotř. energie	
Vymazat provozní historii	
Chytrý TUV	
▼ Vybrat	[←] Potvrdit

Tiskněte tlačítko + + po dobu 10 sekund.

Nastavitelné položky

- Režim chlazení** (nastavte s chlazením/bez chlazení) Východí nastavení je bez
(POZNÁMKA) Protože režim nastavení s chlazením/ bez chlazení může ovlivnit elektrickou aplikaci, dávejte pozor a neměňte nastavení bezdůvodně.
V režimu chlazení dávejte pozor na řádnou izolaci potrubí, neboť trubka se může rosit, voda může kapat na zem a poškodit podlahu.
- Záložní ohřivač** (používat / nepoužívat záložní ohřivač)
(POZNÁMKA) To je odlišné od používání / nepoužívání záložního ohřivače nastaveného klientem. Při použití tohoto nastavení je zakázána funkce zapnutí ohřivače na ochranu před mrazem. (Použijte prosím toto nastavení, když je vyžaduje společnost komunálních služeb.)
Při použití tohoto nastavení nelze rozmrazovat z důvodu nízkého nastavení teploty ohřevu a provoz se může zastavit (H75)
Prosím nastavujte na odpovědnost instalatéra. Když se zastavuje často, může to být pro nedostatečnou rychlost průtoku v okruhu, příliš nízké nastavení teploty ohřevu atd.
- Obnovit monitor. spotř. energie** (vymažte paměť energetického kontrolního přístroje)
Použijte při stěhování a předávání zařízení.
- Vymazat provozní historii** (vymažte paměť provozní historie)
Použijte při stěhování a předávání zařízení.
- Chytrý TUV** (nastavení parametru režimu chytré TUV)
 - Čas začátku: Převaření zásobníku při nižší prov. teplotě.
 - Čas ukončení: Převaření zásobníku při běžné prov. teplotě.
 - Prov. teplota: Teplota převaření zásobníku při spuštění chytré TUV.